

EON ONE MK2

사용자 설명서

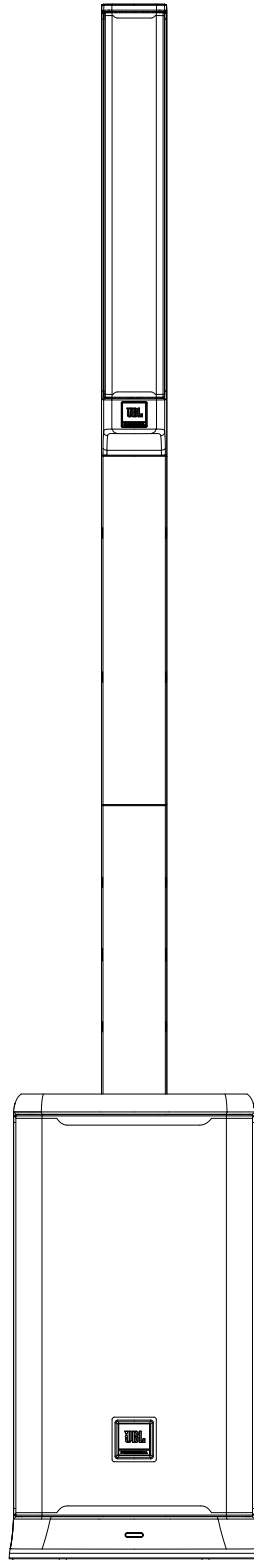

TechDataPS
Professional Solutions

JBL
PROFESSIONAL
by HARMAN

안전 지침	4
주의 사항.....	6
적합성준수선언.....	7
Intro to EON ONE MK2	8
블록 다이어그램	10
적용 사례	11
믹서 패널.....	14
믹서 패널 기능	15
EasyNav LCD	18
App.....	28
옵션 약세사리	29
EON ONE MK2 제품 사양	30
케이블및커넥터.....	31
문의 정보	32
보증 안내	33

안전 지침



본 설명서에서 다루는 EON ONE MK2 시스템은 습기가 많은 환경에서 사용하도록 설계되지 않았습니다. 습기로 인해 스피커 콘과 서라운드가 손상되고 전기 접촉부와 금속 부품이 부식될 수 있습니다. 스피커를 직접 습기에 노출시키지 마십시오. 스피커를 장시간 또는 강렬한 직사광선을 피해서 보관하세요. 강한 자외선(UV)에 장기간 노출되면 드라이버 서스펜션이 빠르게 건조되고 마감 처리가 된 표면이 저하될 수 있습니다. EON ONE MK2 시스템은 상당한 에너지를 생성할 수 있습니다. 광택이 나는 목재나 리놀륨과 같이 미끄러운 표면 위에 놓으면 음향 에너지 출력으로 인해 스피커가 움직일 수 있습니다. 스피커가 무대나 테이블에서 떨어지지 않도록 주의를 기울여야 합니다.

청력 손상, 과도한 스피클래시에 장시간 노출

EON ONE MK2 시스템은 공연자, 제작진 및 청중에게 영구적인 청력 손상을 일으킬 수 있는 음압 레벨(SPL)을 생성할 수 있습니다. 85dB를 초과하는 SPL에 장시간 노출되지 않도록 주의를 기울여야 합니다.

관리 및 청소

EON ONE MK2 시스템은 마른 천으로 청소할 수 있습니다. 시스템의 어떤 구멍에도 습기가 들어가지 않도록 하십시오. 청소하기 전에 시스템이 AC 콘센트에서 분리되어 있는지 확인하십시오.

이 장치에는 생명에 치명적인 전압이 포함되어 있습니다. 감전이나 위험을 방지하기 위해 케이스, 믹서 모듈 또는 AC 입력 커버를 제거하지 마십시오. 내부에는 사용자가 수리할 수 있는 부품이 없습니다. 자격을 갖춘 서비스 직원에게 서비스를 의뢰하십시오.

WEEE Notice

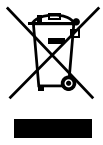

2014년 2월 14일에 유럽 법률로 발효된 전기 및 전자 장비 폐기물(WEEE)에 관한 지침 2012/19/EU는 수명이 다한 전기 장비의 처리에 큰 변화를 가져왔습니다.

이 지침의 목적은 최우선적으로 WEEE를 방지하고, 폐기를 줄이기 위해 해당 폐기물의 재사용, 재활용 및 기타 형태의 회수를 촉진하는 것입니다. 전기 및 전자 장비의 수거를 나타내는 제품 또는 상자의 WEEE 로고는 아래 그림과 같이 줄이 그려진 바퀴 달린 쓰레기통으로 구성되어 있습니다.

이 제품을 다른 가정 쓰레기와 함께 폐기하거나 버려서는 안 됩니다. 모든 전자 및 전기 폐기물 장비는 해당 유해 폐기물의 재활용을 위해 지정된 수거 장소로 이동하여 폐기할 의무가 있습니다. 전자 및 전기 폐기물 장비를 폐기할 때 분리 수거하고 적절하게 회수하면 천연 자원을 보존하는 데 도움이 될 수 있습니다. 또한 전자 및 전기 폐기물 장비를 적절히 재활용하면 사람의 건강과 환경의 안전을 보장할 수 있습니다. 전자 및 전기 폐기물 장비의 폐기, 회수 및 수거 장소에 대한 자세한 정보는 거주 지역의 주민 센터, 생활 폐기물 처리 서비스, 장비를 구매한 매장 또는 장비 제조업체에 문의하시기 바랍니다.

RoHS Compliance

이 제품은 유럽 의회 및 19개 이사회의 지침 2011/65/EU 및 (EU) 2015/863을 준수합니다. 31/03/2015 전기 및 전자 장비의 특정 유해 물질 사용 제한에 관한 지침을 준수합니다.

REACH

REACH(규정 번호 1907/2006)는 화학물질의 생산 및 사용과 그것이 인체 건강 및 환경에 미치는 잠재적 영향을 다룹니다. REACH 규정 제33조 1항에 따라 공급업체는 제품에 고위험성 우려 물질(SVHC) 후보 목록(REACH 후보 목록)에 포함된 물질이 0.1%(제품당 중량 기준) 이상 함유된 경우 이를 수신자에게 알려야 합니다.

이 제품에는 '납'(CAS-No. 7439-92-1) 물질이 중량당 0.1% 이상의 농도로 함유되어 있습니다.

본 제품 출시 당시 본 제품에는 납 물질을 제외한 다른 REACH 후보 목록의 물질이 중량당 0.1% 이상의 농도로 함유되어 있지 않습니다.

참고: 2018년 6월 27일에 납이 REACH 후보 물질 목록에 추가되었습니다. 납이 REACH 후보 목록에 포함되었다고 해서 납 함유 물질이 즉각적인 위험을 초래하거나 사용 허가가 제한된다는 의미는 아닙니다.

1. 이 지침을 읽으세요.
2. 이 지침을 보관하세요.
3. 모든 경고에 유의하세요.
4. 모든 지침을 따르세요.
5. 이 기기를 물 근처에서 사용하지 마십시오.
6. 마른 천으로만 청소하십시오.
7. 환기구를 막지 마십시오. 제조업체의 지침에 따라 설치하세요.
8. 라디에이터, 열 조절기, 스토브 또는 열을 발생시키는 기타 장치(앰프 포함) 등의 화기 근처에 설치하지 마세요.
9. 극성 또는 그라운드 플러그의 안전 목적을 훼손하지 마세요. 극성 플러그에는 두 개의 블레이드가 있으며 하나는 다른 블레이드보다 넓습니다. 그라운드형 플러그에는 두 개의 블레이드와 세 번째 접지 단자가 있습니다. 더 넓은 블레이드 또는 세번째 단자는 안전을 위해 제공됩니다. 제공된 플러그가 콘센트에 맞지 않는 경우 전기 기술자에게 문의하여 구형 콘센트를 교체하세요.
10. 특히 플러그, 콘센트 및 기기에서 전원 코드가 나오는 지점에서 전원 코드가 밟히거나 끼지 않도록 보호하세요.
11. 제조업체에서 지정한 부착물/액세서리만 사용하세요.
12.  제조업체에서 지정하거나 기기와 함께 판매되는 카트, 스탠드, 삼각대, 브래킷 또는 테이블과 함께 사용하십시오. 카트를 사용하는 경우 카트/기기 조합을 이동할 때 전복으로 인한 부상을 방지하기 위해 주의하십시오.
13. 번개가 치거나 장시간 사용하지 않을 때는 본 기기의 플러그를 뽑아 두십시오.
14. 모든 서비스는 자격을 갖춘 서비스 직원에게 의뢰하세요. 전원 코드나 플러그가 손상되었거나, 액체를 쏟았거나, 기기에 물체가 떨어졌거나, 기기가 비나 습기에 노출되었거나, 정상적으로 작동하지 않거나, 떨어뜨린 경우와 같이 기기가 어떤 식으로든 손상된 경우 서비스를 받아야 합니다.
15. 본 기기를 물방울이 떨어지거나 튀는 곳에 노출시키지 말고 꽃병과 같이 액체가 담긴 물체를 기기 위에 올려놓지 마세요.
16. 본 기기를 AC 전원에서 완전히 분리하려면 AC 콘센트에서 전원 공급 코드 플러그를 뽑으십시오.
17. 전원 플러그 또는 기기 커플러를 분리 장치로 사용하는 경우, 분리 장치는 쉽게 작동할 수 있는 상태를 유지해야 합니다.
18. 감전이나 화재의 원인이 될 수 있으므로 벽면 콘센트나 연장 코드에 정격 용량을 초과하여 과부하를 걸지 마세요.
19. 적절한 환기를 위해 책장 또는 이와 유사한 장치와 같이 밀폐된 공간에 이 장비를 설치하지 마십시오. 신문지, 식탁보, 커튼 등으로 환기구를 막아 제품 환기를 방해해서는 안 됩니다.



정삼각형 안에 있는 느낌표는 제품과 함께 제공되는 설명서에 중요한 작동 및 유지보수(서비스) 지침이 있음을 사용자에게 알리기 위한 것입니다.



정삼각형 안에 화살촉 기호가 있는 번개 심광은 제품 인클로저 내에 인체에 감전 위험을 초래할 수 있는 충분한 크기의 절연되지 않은 "위험 전압"이 존재함을 사용자에게 알리기 위한 것입니다.

경고: 화재 또는 감전의 위험을 줄이려면 이 장치를 비나 습기에 노출시키지 마세요.

경고: 제품 위에 불이 켜진 양초와 같은 화염원을 올려놓지 마세요.

경고: 장비는 보호 접지 연결이 있는 주 전원 콘센트에 연결해야 합니다.

주의 사항

경고: 이 제품은 후면 패널에 표시된 전압으로만 작동하도록 설계되었습니다. 표시된 전압이 아닌 다른 전압으로 작동하면 제품에 돌이킬 수 없는 손상이 발생할 수 있으며 제품 보증이 불가능해 질 수 있습니다. AC 플러그 어댑터를 사용하면 제품이 작동하도록 설계되지 않은 전압에 제품을 연결할 수 있으므로 주의해야 합니다. 올바른 작동 전압이 확실하지 않은 경우 현지 대리점 및/또는 소매점에 문의하시기 바랍니다. 제품에 분리형 전원 코드가 장착된 경우 제조업체 또는 현지 유통업체에서 제공하거나 지정한 유형만 사용하세요.

작동 온도 범위: -20°C - 40°C (-4°F - 104°F)



경고: 열지 마세요! 감전 위험. 이 장비의 전압은 생명에 위험합니다. 내부에는 사용자가 수리할 수 있는 부품이 없습니다. 모든 서비스는 자격을 갖춘 서비스 담당자에게 의뢰하세요.

장비를 주 전원 콘센트 근처에 놓고 전원 차단기 스위치에 쉽게 접근할 수 있는지 확인하세요.

경고: 배터리(배터리 팩 또는 설치된 배터리)를 햇빛, 불 등과 같은 과도한 열에 노출시키지 마세요.

주의: 배터리를 잘못 교체하면 폭발 위험이 있습니다. 동일하거나 동등한 유형으로만 교체하세요. 사용한 배터리는 현지 규정에 따라 올바르게 폐기하세요. 소각하지 마세요.

경고: 배터리 또는 배터리 팩을 화염, 직사광선 등 과도한 열에 노출시키지 마세요.

주의: 배터리를 잘못 교체할 경우 폭발 위험이 있으므로 동일하거나 동등한 유형으로만 교체하십시오. 어떠한 경우에도 잘못된 전압을 선택한 상태에서 기기를 작동하지 마십시오. 그렇게 할 경우 PA 시스템에 심각한 손상이 발생할 수 있으며 이는 보증이 적용되지 않습니다.

FCC 및 캐나다 EMC 규정 준수 정보: 이 장치는 FCC 규정의 파트 15를 준수합니다. 작동에는 다음 두 가지 조건이 적용됩니다.

1. 이 장치는 유해한 간섭을 일으키지 않으며, (2) 이 장치는 원치 않는 작동을 유발할 수 있는 간섭을 포함하여 수신된 모든 간섭을 수용해야 합니다.

주의: 제조업체에서 명시적으로 승인하지 않은 변경 또는 개조는 이 장치를 작동할 수 있는 사용자의 권한을 무효화할 수 있습니다.

참고: 이 장비는 테스트를 거쳐 FCC 규정 제15부에 따라 클래스 B 디지털 장치에 대한 제한을 준수하는 것으로 확인되었습니다. 이러한 제한은 주거용 설치에서 유해한 간섭에 대한 합리적인 보호를 제공하기 위해 고안되었습니다. 이 장비는 무선 주파수 에너지를 생성하고 방출할 수 있으며, 지침에 따라 설치 및 사용하지 않을 경우, 무선 통신에 유해한 간섭을 일으킬 수 있습니다. 그러나 특정 설치 환경에서 간섭이 발생하지 않는다고 보장할 수는 없습니다. 이 장비가 라디오 또는 텔레비전 수신에 유해한 간섭을 일으키는 경우(장비를 껐다 켜서 확인할 수 있음), 사용자는 다음 조치 중 하나 이상을 사용하여 간섭을 수정하는 것이 좋습니다: 수신 안테나의 방향을 바꾸거나 재배치합니다. 장비와 수신기 사이의 간격을 늘립니다. 수신기가 연결된 회로와 다른 회로의 콘센트에 장비를 연결합니다. 대리점이나 숙련된 라디오/TV 기술자에게 도움을 요청하세요.

주의: 이 제품은 비주거용으로만 사용됩니다.

경고: 이 장비는 CISPR 32의 클래스 B를 준수합니다. 주거 환경에서 이 장비는 무선 간섭을 일으킬 수 있습니다. CAN ICES-003(B)/NMB-003(B)



보호 접지 단자.

기기는 보호 접지 연결이 있는 전원 콘센트에 연결해야 합니다.

적합성 준수 선언

무선 송신기 규정 준수 정보: 무선 인증 번호 앞의 "IC:"라는 용어는 캐나다 산업부 기술 사양을 충족했음을 의미합니다.

무선 인증 번호 앞의 "IC:"라는 용어는 캐나다 산업 기술 사양을 준수했음을 의미합니다.

이 장치에는 캐나다 혁신, 과학 및 경제 개발부의 라이선스 면제 RSS를 준수하는 라이선스 면제 송신기/수신기가 포함되어 있습니다. 본 기기는 다음 두 가지 조건에 따라 작동합니다(1) 본 기기는 유해한 간섭을 일으키지 않아야 하며, (2) 본 기기는 원치 않는 기기 작동을 유발할 수 있는 간섭을 포함하여 모든 간섭을 수용해야 합니다.

이 장치에는 캐나다 혁신, 과학 및 경제 개발 RSS(RSS)를 준수하는 라이선스 면제 전자기/수신기가 포함되어 있습니다. (1) 앱은 다음 두 가지 조건에 따라 사용 권한이 부여됩니다.
전파를 발생시키지 않아야 하며, (2) 기기 사용자는 모든 무선 전자파를 수용해야 하며, 전파가 기능을 손상시킬 수 있는 경우 예외로 합니다.

이 장비는 통제되지 않은 환경에 대해 규정된 FCC 및 IC 방사선 노출 제한을 준수합니다. 이 장비는 다음을 준수해야 합니다. 라디에이터와 신체 사이에 최소 20cm의 거리를 두고 설치 및 작동해야 합니다. 이 송신기는 다른 안테나 또는 송신기와 함께 배치하거나 함께 작동해서는 안 됩니다.

이 장치는 FCC 및 IC의 비통제 환경에 대한 고정된 제한 광선 노출을 준수합니다. 이 장치는 송신기와 신체 사이에 최소 20cm의 거리를 두고 설치 및 사용해야 합니다. 이 송신기는 다른 안테나 또는 송신기와 함께 설치하거나 작동해서는 안 됩니다.

EU 규정 준수 정보:

이에 따라 하만 프로페셔널은 장비 유형 EON ONE MK2가 다음 사항을 준수함을 선언합니다:
유럽 연합 유해 물질 사용 제한 지침(RoHS2) 지침 2011/65/EU; 유럽 연합 WEEE(재활용) 지침 2012/19/EU; 유럽 연합 화학물질 등록, 평가, 승인 및 제한(REACH) 지침 1907/2006; 유럽 무선 장비 지침(RED) 2014/53/EU

다음 사이트를 방문하여 적합성 선언 전문을 무료로 받아보실 수 있습니다:
<http://www.jblpro.com/www/product-support/downloads>

이 제품에는 2006/66/EC 유럽 지침에 따라 일반 가정 쓰레기와 함께 폐기할 수 없는 배터리가 포함되어 있습니다. 현지 규정을 준수하시기 바랍니다.

무선 주파수 범위 및 무선 출력 전력:
2402MHz - 2480MHz
6.00mW

청력 손실 예방



Caution: Permanent hearing loss may occur if earphones or headphones are used at high volume for prolonged periods of time.
Note: To prevent possible hearing damage, do not listen at high volume levels for long periods.

CLASS B PRODUCT:

警告

此为B级产品。在生活环境中，该产品可能会造成无线电干扰。在这种情况下，可能需要用户对干扰采取切实可行的措施。

ENVIRONMENTAL:



此标识适用于在中华人民共和国销售的电子信息产品。标识中间的数字为环保实用期限的年数。

INTRO TO EON ONE MK2

GETTING STARTED

JBL 프로페셔널 EON ONE MK2 라우드스피커를 구입해 주셔서 감사합니다! 가능한 한 빨리 시작하고 실행하고 싶으시다는 것을 알고 있으며, 이 섹션을 읽는 이유이기도 합니다. 다음은 가능한 한 빨리 설정하는 데 도움이 될 것입니다.

Packaging Contents

EON ONE MK2에는 다음이 포함되어야 합니다:

- (1) EON ONE MK2 Woofer Cabinet
- (1) EON ONE MK2 Battery Spacer
- (1) EON ONE MK2 Column Spacer
- (1) EON ONE MK2 Linear Array
- (1) 6' (2m) AC Power Cable
- (1) Quick Start Guide

Unboxing

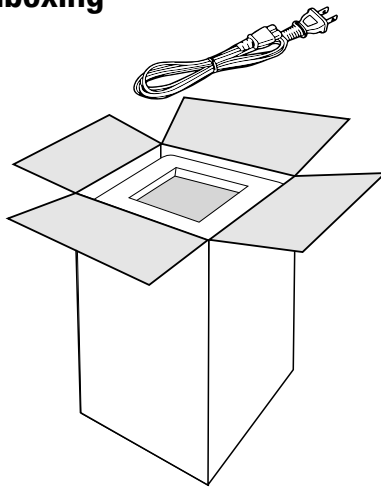

①

장치를 열고 상단 상자에서 AC 케이블을 잡아당겨 분리합니다.

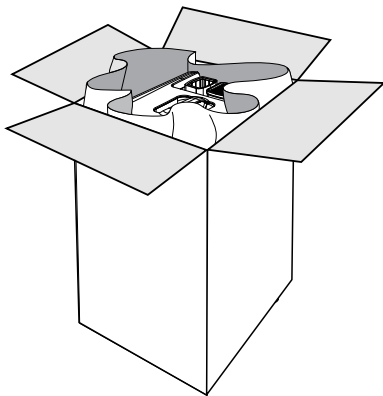

②

플라스틱을 열면 우퍼 손잡이가 나타납니다.

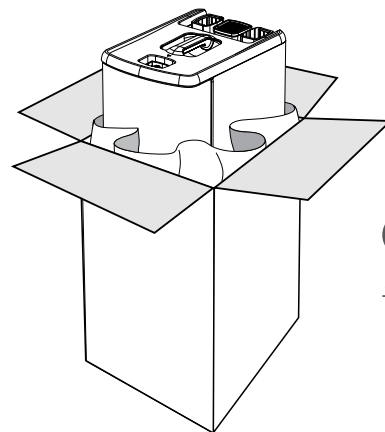

③

우퍼 분리

설정하기

설정 방법

- 배터리 스페이서를 우퍼에 연결합니다.
- 컬럼 스페이서가 필요한 경우, 컬럼 스페이서를 배터리 스페이서에 꽂습니다.
- 리니어 어레이를 컬럼 스페이서에 연결합니다.
- AC 전원 켜기

켜고 끄는 방법

- LCD가 켜질 때까지 전원 버튼을 짧게 눌러 장치를 켭니다.
- 기기가 꺼질 때까지 전원 버튼을 3초간 길게 눌러 기기를 끕니다.

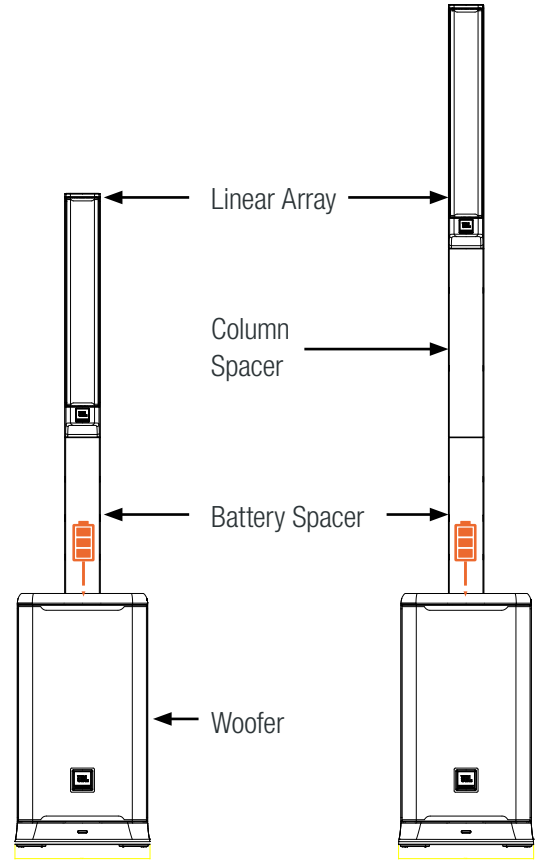
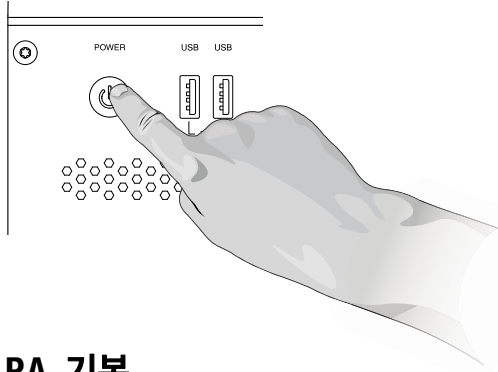

PA. 기본

믹싱 보드는 입력 채널에서 오디오 입력 신호를 받아 출력으로 "믹싱"하는 매우 간단한 장치입니다. 믹싱 보드 컨트롤을 통해 사용자는 일반적으로 입력 채널 신호 레벨을 블렌딩하고 톤에 영향을 주며 각 채널의 리버브 레벨을 조정할 수 있습니다. 그런 다음 신호는 믹싱 보드에서 앰프로, 그리고 스피커로 공급됩니다. EON ONE MK2는 믹싱 보드, 앰프, 스피커가 포함된 독립형 PA 시스템입니다.

EON ONE MK2 알아보기

EON ONE MK2 시스템의 파워 믹서 섹션에는 믹싱 보드와 파워 앰프가 있습니다. 여기에 모든 마이크, 악기, 외부 사운드 소스(예: MP3 플레이어, CD 플레이어, 블루투스 오디오 소스)를 연결할 수 있습니다.

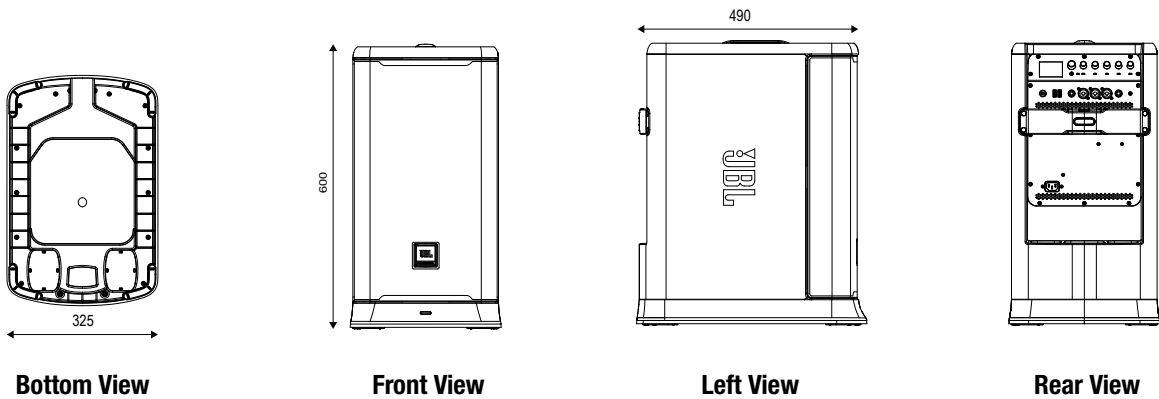

블록 다이어그램

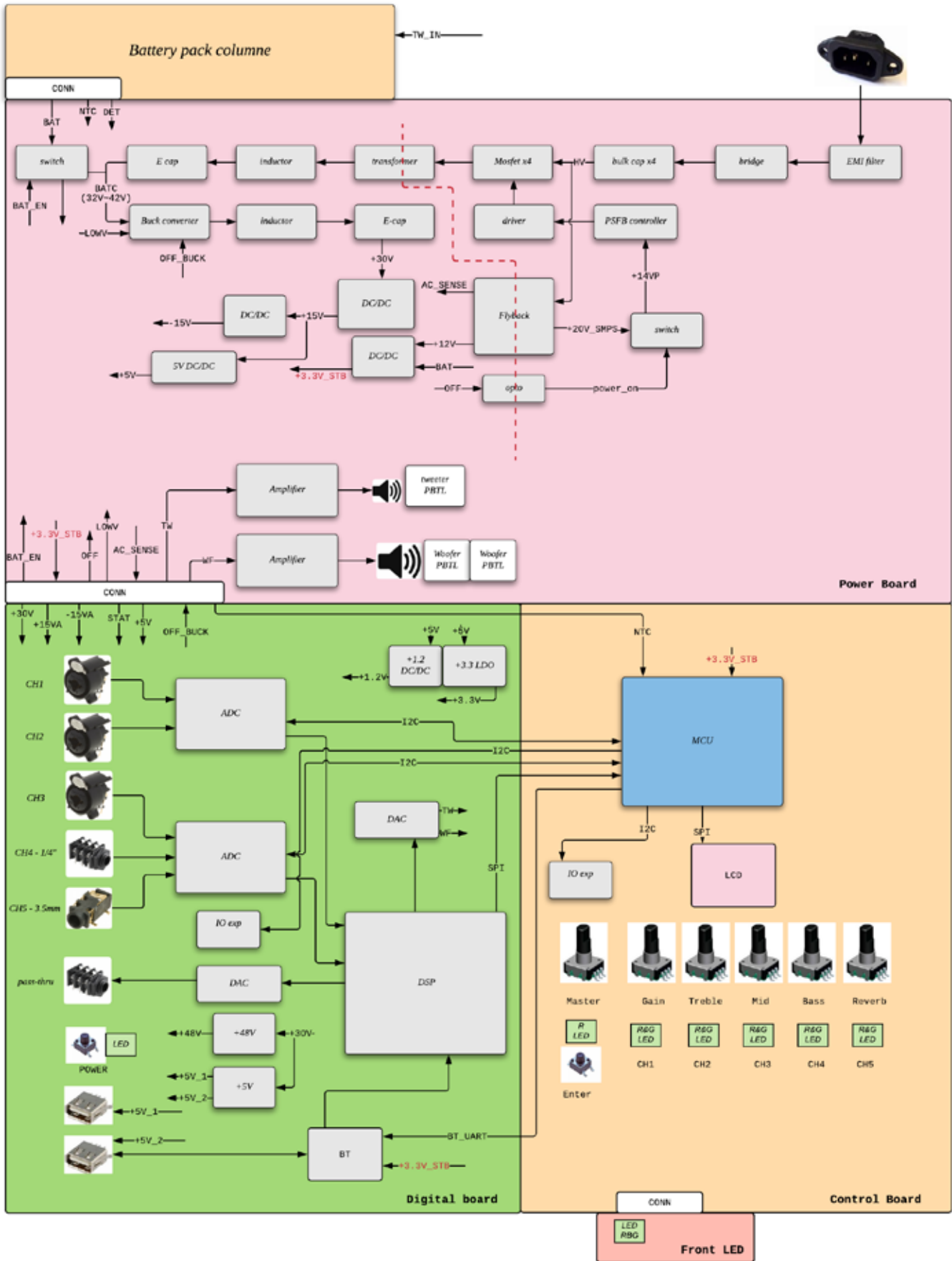

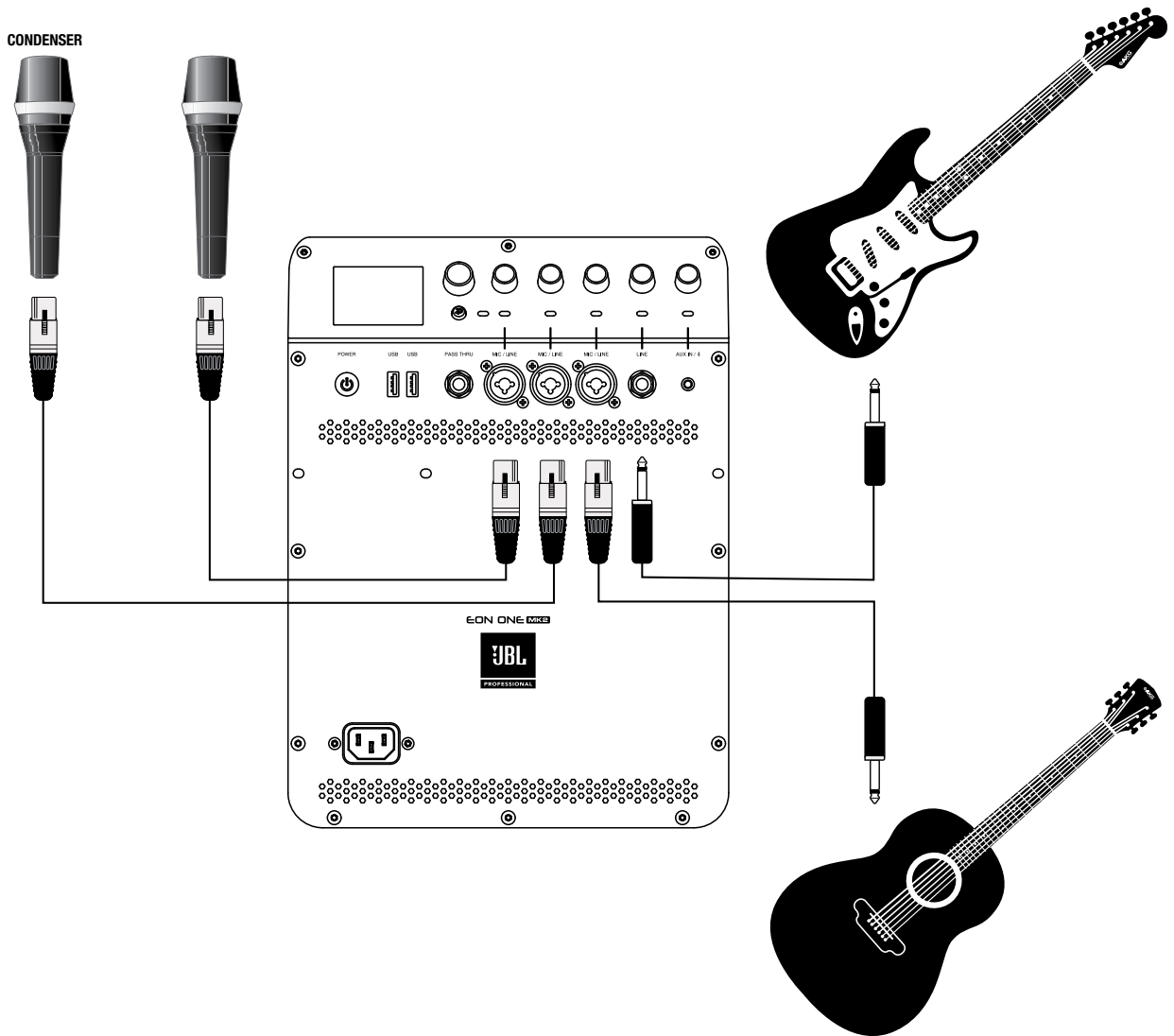

믹서에 연결된 여러 악기/마이크

CH1 XLR-1/4" 콤보 콘덴서 마이크, CH2 XLR-1/4" 콤보 마이크, CH3 패시브 픽업 기타, CH4 액티브 픽업 기타

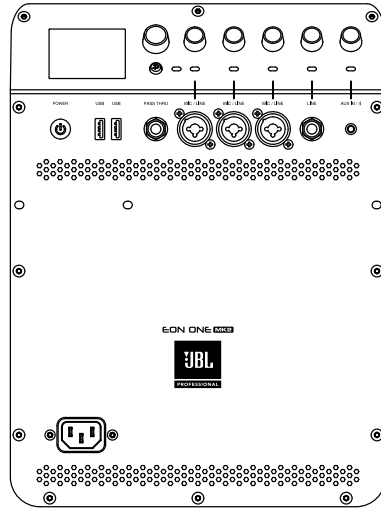
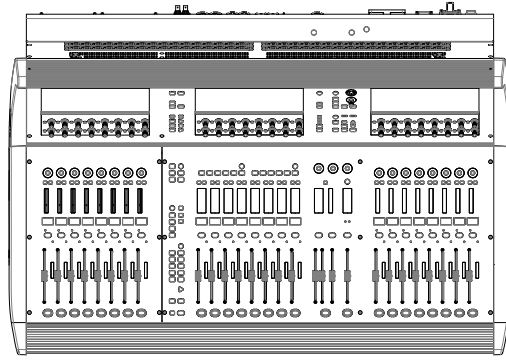

두 시스템을 모니터로 사용
EON ONE MK2 좌측 및 EON ONE MK2 우측

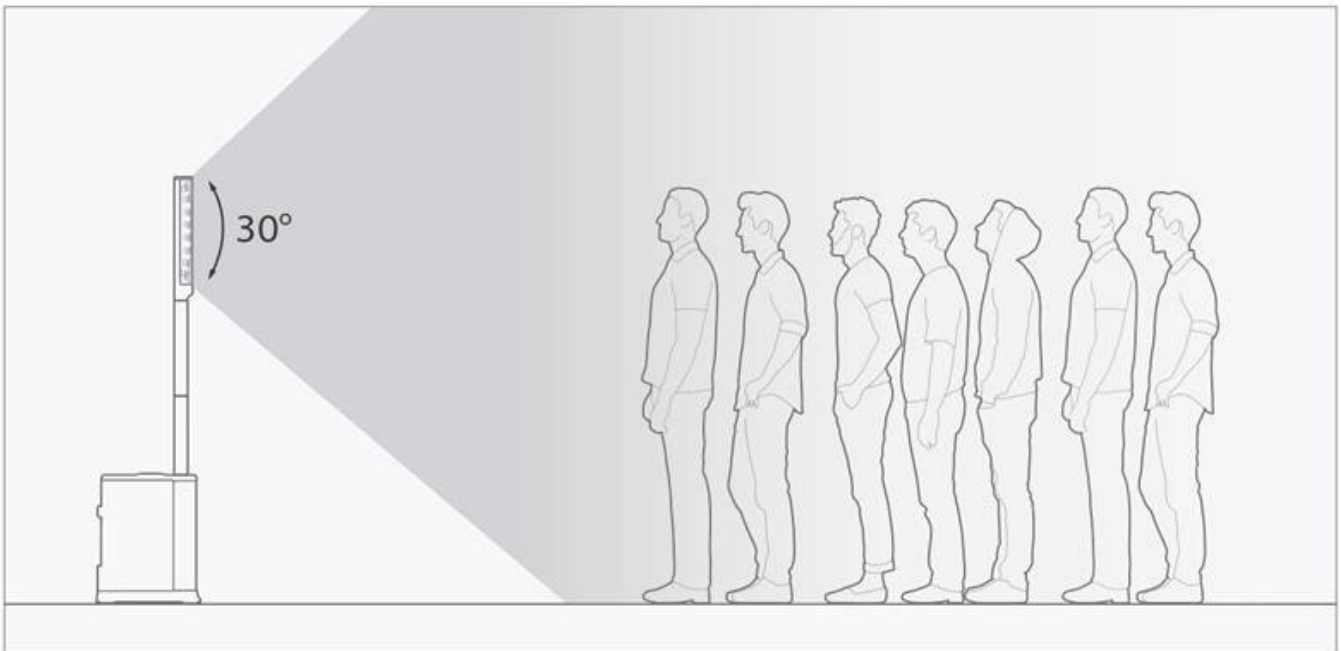
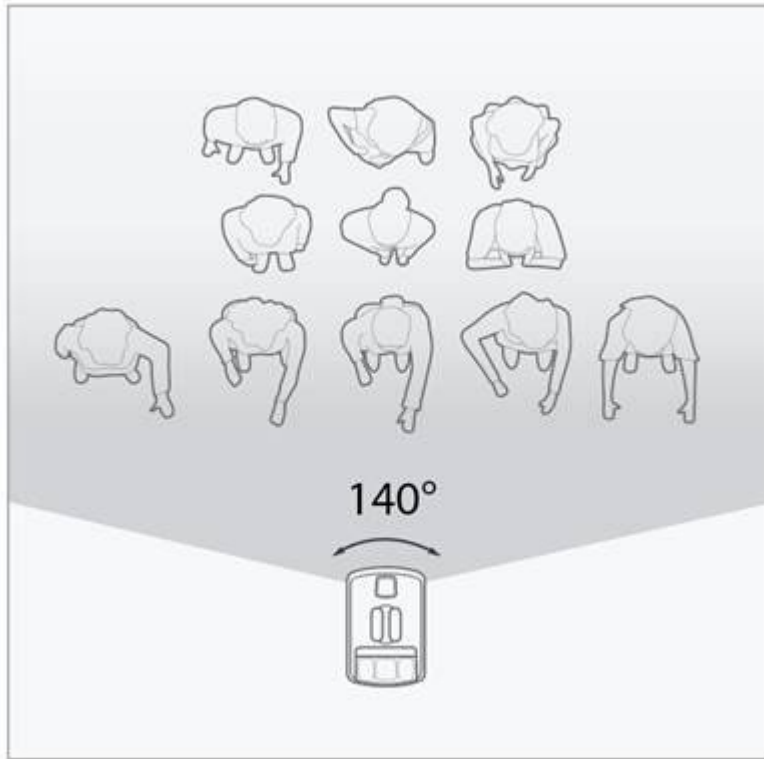

음향 확산
EON ONE MK2

믹서 패널

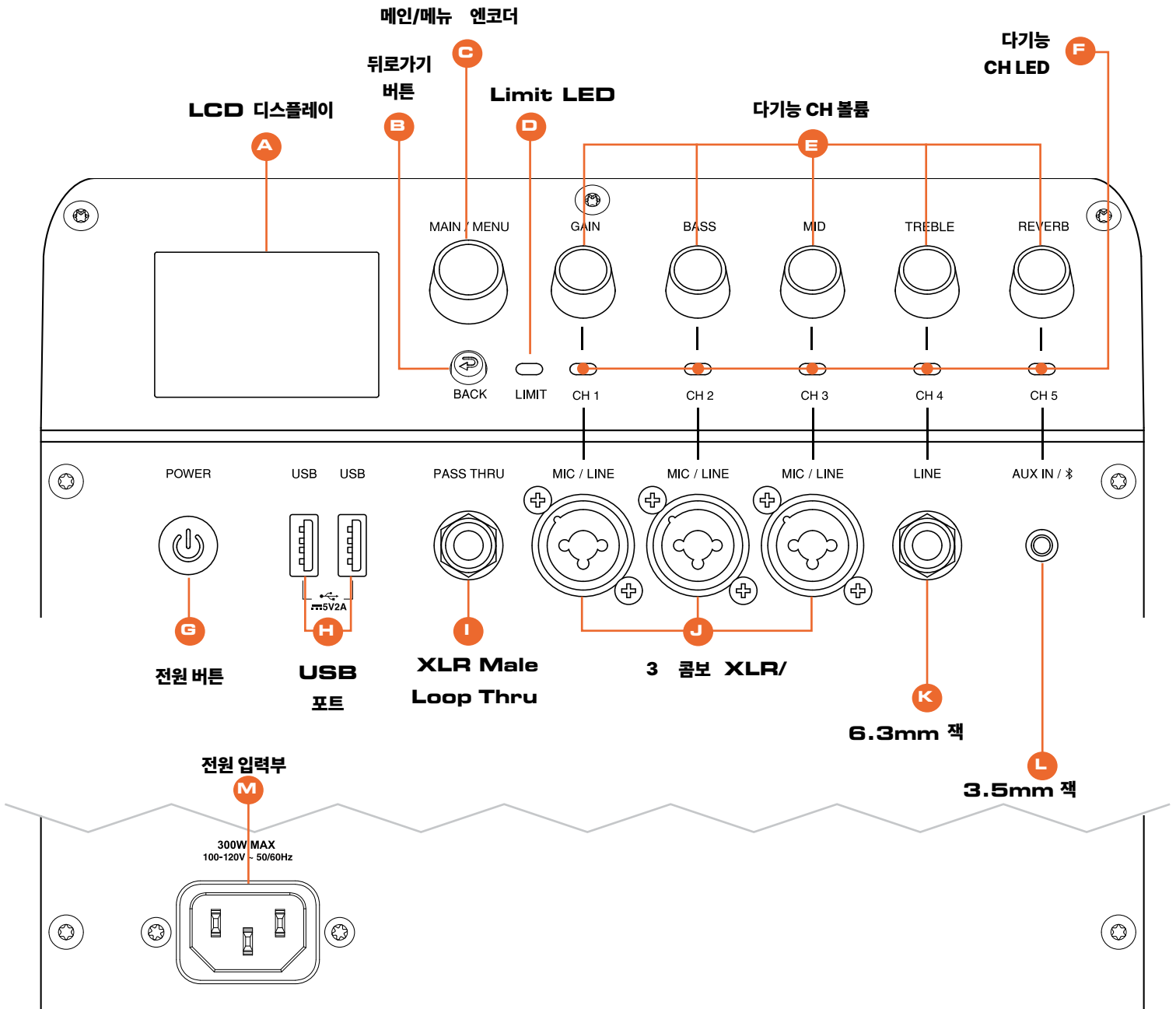

A. LCD 디스플레이

LCD는 기본 진단 정보를 표시하고 메뉴 시스템을 통해 고급 기능에 액세스할 수 있도록 하는 데 사용됩니다. LCD 메뉴 시스템, 기능 및 탐색에 대한 자세한 내용은 LCD GUI 사양을 참조하세요. LCD는 약 4Hz로 새로 고쳐지므로 미터나 기타 빠른 동작 항목에는 적합하지 않습니다.

B. 뒤로 가기 버튼

이전 메뉴 항목으로 돌아가려면 누릅니다. 2초간 길게 누르면 믹스 모드가 활성화됩니다.

C. 메인 볼륨/메뉴 인코더

LCD 디스플레이 제어

- 로터리 인코더: 메뉴에서 - 시계 방향 아래 메뉴/반시계 방향 위 메뉴
 - 메뉴 항목을 선택하려면 누릅니다.
- + 홈 화면에서 노브를 시계 방향으로 돌리면 메인 레벨이 증가합니다.
+ 홈 화면에서 노브를 시계 반대 방향으로 돌리면 메인 레벨이 감소합니다. 디텐트가 있는 메인 인코더: 70+/-40gf.cm

D. Limit LED

앰프가 클립에 도달 시 나타납니다.

E. 다기능 CH Volume

EON ONE MK2에는 특정 채널 로터리 버튼을 2초간 눌러 전환할 수 있는 2가지 고유한 믹서 작동 모드가 있습니다:

- 믹스 모드
- 채널 스트립 모드

F. 다기능 CH LED's

색상으로 표시되는 채널 레벨

채널 스트립 모드: 선택한 채널을 나타냅니다.

SSM 신호 감지 정보는 SSM 섹션을 참조하세요.

G. 전원 버튼

전원 버튼은 순간적으로 누르는 버튼입니다. 이 버튼은 장치를 켜짐과 꺼짐 상태로 전환하는 데 사용됩니다. 꺼짐 상태일 때 전원 버튼을 짧게 눌렀다 놓으면 기기가 켜짐 상태로 전환됩니다. 절전 상태에서는 전원 버튼을 2초 이상 길게 누릅니다.

H. USB 포트

- USB Type-A
- 표준 USB2.0 Type-A 포트
- 장치와 연결: 충전 2.0 (x2 USB)

I. 1/4" Balanced Pass Thru

이 1/4" 밸런스 출력 커넥터는 외부 소스로 오디오를 전송하는 방법을 제공합니다. 모든 입력에 신호가 있는 경우 입력이 합산되어 믹스로 전송됩니다. 패스스루 메뉴 섹션에서 조정할 수 있습니다.

J. 3 Combo XLR-1/4" Inputs

아날로그 오디오 입력에는 3개의 Female XLR - 1/4" 콤비네이션 커넥터(각 입력당 1개)가 사용됩니다.

K. 6.3mm Input

아날로그 오디오 입력에는 female 6.3mm 커넥터 1개(각 입력당 1개)가 사용됩니다.

L. 3.5mm Jack

2채널 싱글 엔드 입력, 모노 믹싱을 단일 혼합 채널로 사용합니다.

M. 전원 입력부

A/C 전원 케이블용 인렛 어댑터

I/O

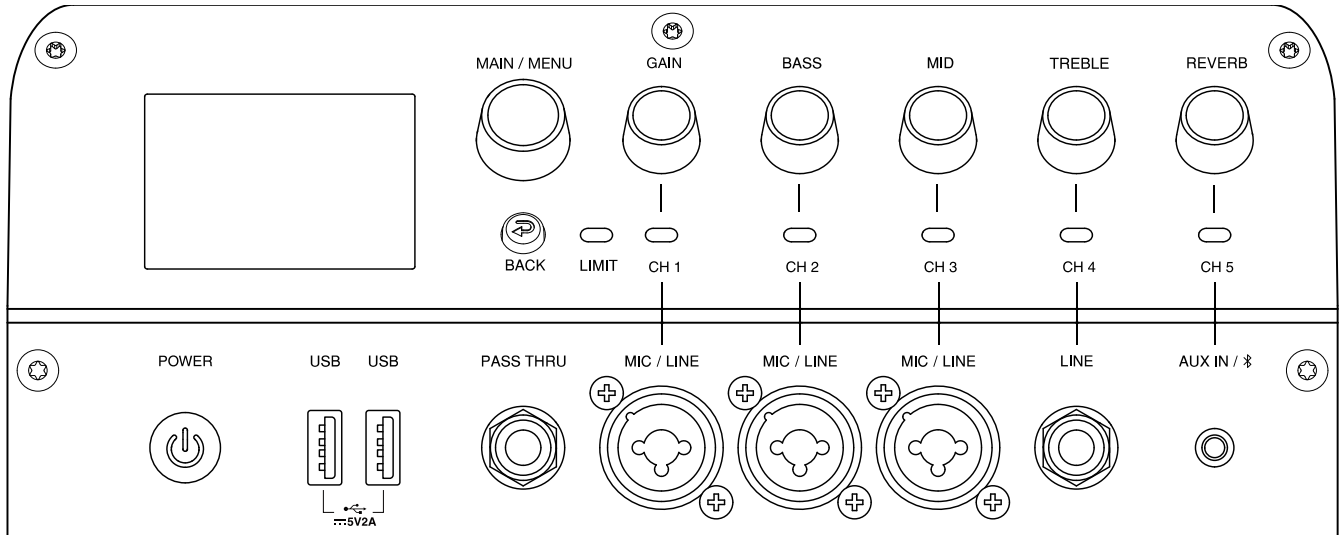

CH 1-2

• 팬텀 파워 면책 조항

콘덴서 마이크를 사용하는 경우 마이크가 올바르게 작동하려면 마이크(XLR) 커넥터의 접점에 +48V 팬텀 전원이 있어야 합니다. 팬텀 전원이 활성화되면 CH1 및 CH2 XLR 입력 모두에 팬텀 전원이 적용됩니다. 필요하지 않을 때는 팬텀 전원이 꺼져 있는지 확인합니다.

콘덴서 마이크를 사용할 때 EON ONE MK2 또는 외부 장치의 손상을 방지하려면 마이크를 연결하기 전에 항상 모든 EON ONE MK2 출력 컨트롤을 끄고 +48V 팬텀 전원이 꺼져 있는지 확인합니다. 콘덴서 마이크가 연결되면 +48V 팬텀 전원을 활성화한 다음 출력 컨트롤을 원하는 5레벨로 올립니다.

1. EON ONE MK2는 LCD 또는 앱을 통해 켜지는 채널 1과 2 모두에서 사용자가 선택할 수 있는 팬텀 파워를 제공합니다.
 - a. 팬텀 전원을 사용하려면 CH1 또는 CH2의 노브를 눌러 채널 메뉴를 엽니다.
 - b. 팬텀 파워로 이동하여 메인/메뉴 노브를 누릅니다.

노브 및 기능

EON ONE MK2에는 푸시 버튼 로터리가 장착되어 있어 쉽게 탐색하고 하드웨어를 사용할 수 있습니다.

1. 채널 노브를 한 번 누르면 해당 채널에 대한 채널 스트립 모드가 활성화됩니다.
 - a. 자세한 내용은 채널 스트립 모드 섹션을 참조하십시오.
2. CH 노브를 2초간 길게 누르면 해당 채널이 음소거됩니다. 음소거된 채널 아래의 채널 LED가 천천히 빨간색으로 깜박입니다.
3. 채널 메뉴 화면이 아닌 경우 메인/메뉴 노브를 한 번 누르면 메인 메뉴가 열립니다. 채널 메뉴 화면에서 메인/메뉴 노브는 해당 화면의 메인 탐색을 제어합니다.
4. 홈 화면에서 메인/메뉴를 2초간 길게 누르면 스피커가 음소거됩니다.

버튼 및 기능

1. 뒤로 버튼을 누르면 변경 사항을 저장하지 않고 현재 화면으로 돌아갈 수 있습니다. 이것은 "취소" 버튼이라고 생각하시면 됩니다.
2. 뒤로 버튼을 2초간 누르고 있으면 믹스 모드가 활성화됩니다.

믹스 모드

1. BACK 버튼을 2초간 길게 눌러 믹스 모드를 시작합니다.
 - a. 믹스 모드가 성공적으로 시작되었음을 나타내는 모든 LED가 켜집니다.
2. 믹스 모드에서 이제 노브가 각각의 채널 게인을 제어합니다. 예를 들어, CH1이라고 표시된 노브를 돌리면 CH1의 게인이 증가합니다.
3. EON ONE MK2에는 자동 마이크/라인 스위치가 있습니다. 100dB에서 0dB 사이에서는 채널이 라인 모드가 됩니다. 1dB ~ 56dB 사이에서는 채널이 마이크 모드가 됩니다.

채널 스트립 모드

1. 다음을 통해 채널 스트립 모드에 액세스합니다.
 - a. 편집하려는 채널의 로터리 노브를 누릅니다.
2. 채널 스트립 모드에서 노브는 선택한 채널의 각 나열된 기능(예: 게인, 베이스, 미드, 트레블, 리버브 전송, 딜레이 전송, 코러스 전송)을 제어합니다.

LED 및 기능

1. 신호 감지 - 채널 노브 아래의 LED가 주기적으로 노란색으로 깜박이며 신호가 있음을 나타냅니다.
2. 채널/스피커 음소거 시 LED 기능: 채널이 음소거되면 채널 노브 아래의 LED가 빨간색으로 천천히 깜박입니다.

SSM

LED 미터링을 위한 신호 레벨	믹스 모드	채널 스트립 모드
Clipping	Channel LED Bright Red	Selected Channel LED Bright Red
Strong signal	Channel LED Bright Yellow	Selected Channel LED Bright Yellow
Weak signal	Channel LED Bright Green	Selected Channel LED Bright Green
No/Low Signal	All LED Dim Green	"Selected Channel LED Dim Green"
Mute	Muted channel LEDs flashes Dim Red	"Selected Channel LED flashes Dim Red"

EASYNV LCD

EasyNav LCD 소개



메인 메뉴

1. 언제든지 메인/메뉴 로터리를 누르면 EON ONE MK2의 메인 메뉴로 이동합니다. 여기서 사용자는 EON ONE MK2의 메인 메뉴 기능에 액세스할 수 있습니다.
2. "사운드 크래프트의 더킹"은 사람이 마이크에 대고 말하는 동안 음악 재생 레벨을 낮추는 데 가장 자주 사용되는 일종의 사이드 체인 컴프레서입니다. 이 기능을 사용하면 사용자가 센서로 사용할 마이크 채널, 각 채널의 감도 및 사람이 말하는 동안 음악 감소량을 선택할 수 있습니다. 이 메뉴에서는 더킹 기능을 활성화하고, 더킹 트리거로 작동할 채널을 선택하고, 각 채널의 개별 임계값을 설정할 수 있습니다.
 - a. 이 메뉴에 액세스하려면 더킹으로 이동한 후 메인/메뉴 버튼을 누릅니다.
 - b. 더킹을 켜려면 더킹으로 이동하여 메인/메뉴 버튼을 누릅니다.
 - i. 노브를 시계 방향으로 돌려 더킹을 활성화합니다.
 - ii. 노브를 반시계 방향으로 돌려 더킹을 비활성화합니다.
 - c. "채널 센서"는 사용자가 블루투스 재생 음악 더킹을 작동시키는데 사용할 수 있는 마이크 입력을 선택할 수 있는 옵션을 제공합니다. 사용자는 마이크 입력의 조합을 선택하여 블루투스 음악 더킹을 위한 센서로 결 수 있습니다.
 - i. 채널 센서를 조정하려면 채널 센서 필드로 이동한 후 메인/메뉴 버튼을 누릅니다.
 - 센서로 설정하려는 각 채널로 이동한 후 메인/메뉴 버튼을 누릅니다.
 - 노브를 시계 방향으로 돌려 해당 채널을 더킹용 센서로 활성화합니다. 이 옵션을 선택하면 해당 채널이 신호를 감지하여 CH5에서 더킹 기능을 활성화합니다.
 - 노브를 시계 반대 방향으로 돌려 해당 채널을 더킹용 센서로 비활성화합니다. 이 기능이 비활성화되면 이 채널에서 신호가 감지되어도 CH5의 더킹 기능이 트리거되지 않습니다.
 - d. "Sensitivity Parameters(감도 매개변수)"는 사용자가 각 마이크 입력 채널에서 더킹 기준값을 트리거할 볼륨 레벨을 선택할 수 있는 옵션을 제공합니다. 음량이 클수록 더 높은 센서 레벨을 원할 수 있습니다.

목소리가 약한 사람은 센서 레벨을 낮춰서 음악 감소를 작동시킬 수 있습니다. 값이 낮을수록 신호 감지가 덜 민감합니다.

- i. 감도 파라미터가 강조 표시된 상태에서 메인/메뉴 노브를 눌러 이 값을 선택하고 편집합니다.
 - . 편집하려는 각 채널로 이동한 후 메인/메뉴 노브를 눌러 선택합니다.
 - . 파라미터를 조정합니다.
 - . 메인/메뉴 노브를 눌러 조정을 저장합니다.
 - . 이 조정을 취소하려면 뒤로 버튼을 누릅니다.
- ii. Range(범위)는 신호 감지가 원하는 레벨에 도달했을 때 CH5에 볼륨을 얼마나 줄여야 하는지 알려주는 파라미터입니다.
 - . 이를 조정하려면 범위로 이동하여 메인/메뉴 노브를 누릅니다.
 - . 파라미터 조정하기
 - . 메인/메뉴 노브를 눌러 조정을 저장합니다.
 - . 이 조정을 취소하려면 뒤로 버튼을 누릅니다.
- iii. 릴리스 시간은 신호가 더 이상 감지되지 않은 후 CH5가 정상 볼륨으로 돌아가는 시기를 알려주는 파라미터입니다. 이 값은 ms(밀리초) 단위로 표시됩니다.
 - . 이를 조정하려면 릴리스 시간 항목으로 이동하여 메인/메뉴 노브를 누릅니다.
 - . 매개변수 조정하기
 - . 메인/메뉴 노브를 눌러 조정 내용을 저장합니다.
 - . 이 조정을 취소하려면 뒤로 버튼을 누릅니다.

3. FX 프로세싱은 사용자가 Lexicon 효과 엔진의 효과 파라미터(전송 제외)에 액세스하는 곳입니다.
 - a. EON ONE MK2는 사용자에게 리버브, 딜레이 및 코러스를 제공하는 Lexicon 이펙트 엔진을 제공합니다.
 - i. 메인/메뉴에서 FX 프로세싱 메뉴로 이동한 후 노브를 눌러 액세스합니다.
 - ii. 여기에서 효과를 켜고 끄고, 효과의 주요 파라미터를 편집하고, 프리셋에 액세스할 수 있습니다.
 - b. 렉시콘 파라미터별 리버브
 - i. "켜기/끄기"
 - . 꺼짐으로 설정하면 사전별 리버브 입력이 비활성화됩니다. 활성화된 상태에서 이 기능을 끄면 현재 리버브 사운드가 계속 울립니다. 즉시 줄이려면 레벨 투 믹스 설정을 줄이십시오.
 - ii. "초기화"를 누르면 Reverb by Lexicon이 꺼짐으로 설정되고 기본 프리셋이 "Room Medium"으로 조정되어 공장 기본값으로 다시 시작됩니다.
 - iii. "프리셋"은 일반적인 사용 사례에서 빠르게 선택할 수 있는 일반적인 설정을 제공합니다. 이러한 리버브 설정은 시뮬레이션하는 룸 또는 홀의 유형에 대한 설명으로 이름이 지정됩니다.
 - . 프리셋은 자주 사용하는 리버브 설정 조합의 빠른 예제를 사용해 보고자 하는 신규 사용자에게 도움이 됩니다.

- 사용자가 '사용자 지정'을 선택하고 모든 설정을 직접 조정할 수 있습니다. 또는 위치 설명 사전 설정 중 하나로 시작하여 청취한 다음 설정 조정을 추가하면 새로운 설정 조합이 자동으로 '사용자 지정' 설정에 로드되어 추가 조정을 할 수 있습니다.
 - 맞춤
 - 룸 스몰
 - 룸 미디엄
 - 룸 미디엄 브라이트
 - 룸 라지
 - 홀 미디엄
 - 홀 중형 브라이트
 - 홀 대형
- iv. "크기"와 "사전 지연 시간"의 조합으로 단 두 가지 컨트롤로 리버브 시뮬레이션을 정의할 수 있습니다; 공연장이 얼마나 큰지(크기), 관객이 공연자와 얼마나 멀리 떨어져 있다고 느끼는지(거리) 등입니다.
 - 크기는 시뮬레이션된 공간의 이론적 크기를 짧게, 중간, 길게 또는 길게 조정합니다.
 - 사전 지연은 소스 신호에서 청취자까지의 시간과 가장 가까운 벽에서 첫 번째 반사가 지연되는 시간의 비율을 시뮬레이션합니다.
 - 사전 지연 시간이 짧을수록 청중이 소스에서 더 멀리 떨어져 있다고 느끼게 됩니다.
 - 프리 딜레이 시간이 길면 청중이 소스에 더 가깝게 느껴집니다.
- v. 고주파수 파라미터는 리버브에 얼마나 많은 고주파 반사가 있는지 시뮬레이션합니다.
 - 금속 또는 유리 표면이 많은 방의 사운드를 시뮬레이션하는 것은 고주파 반사가 많은 시나리오의 예입니다.
 - 부드러운 단어나 실외 설정이 있는 방의 사운드를 시뮬레이션하는 것은 고주파 반사가 적은 시나리오의 예가 될 수 있습니다.
- vi. 저주파수 파라미터는 리버브에서 저음이 형성되는 양을 시뮬레이션합니다.
 - 딱딱한 표면이 있는 실내에서는 저음이 더 많이 축적됩니다.
 - 실외 시뮬레이션에서는 저음이 덜 축적됩니다.
- vii. 믹스 레벨 파라미터는 메인 믹스로 다시 전송되는 습식 신호(또는 리버브가 있는 신호)의 양을 나타냅니다.
 - 믹스 레벨을 높이면 리버브 효과가 더욱 두드러집니다.
 - 믹스할 레벨을 낮추면 보다 미묘한 리버브 효과가 만들어집니다.
- viii. 파라미터를 조정하려면 MAIN/MENU 노브를 사용하여 해당 파라미터로 이동합니다. 메인/메뉴 노브를 눌러 액세스합니다.
 - 노브를 시계 방향 또는 시계 반대 방향으로 돌려 값을 조정합니다.
 - 메인/메뉴 노브를 눌러 변경 사항을 수락합니다. 변경 사항을 취소하려면 뒤로 버튼을 누릅니다.

-
- c. 딜레이 - FX 프로세싱 딜레이는 록 및 발라드 보컬과 기타에 일반적으로 사용되는 음악 지향적 딜레이로 설계되었습니다. 현재 연주 중인 노래의 특정 "분당 비트 수"(즉, "BPM")와 비트당 원하는 딜레이 반환 횟수, 딜레이가 계속 반환되는 시간 및 딜레이가 다시 여러 번 피드백되는지 여부와 일치하도록 설정되는 경우가 많습니다.
 - i. "켜기/끄기" 꺼짐으로 설정하면 딜레이 입력이 비활성화됩니다. 이렇게 하면 현재 딜레이 신호가 완료될 때까지 현재 신호가 "링아웃"됩니다. 딜레이를 즉시 종료하려면 딜레이 레벨-믹스 페이더를 낮춥니다.
 - ii. "'재설정'을 누르면 딜레이 처리 설정이 기본 설정으로 설정됩니다.
 - iii. "프리셋"은 일반적인 사용 사례에서 빠르게 선택할 수 있도록 일반적인 설정을 빠르게 선택할 수 있습니다. 이러한 지연 설정은 시뮬레이션하는 일반적인 음악 사용 유형에 대한 설명으로 이름이 지정됩니다. 프리셋은 자주 사용하는 딜레이 설정 조합의 빠른 예제를 사용해보고자 하는 신규 사용자에게 도움이 될 수 있습니다. 사용자는 '사용자 지정'을 선택하고 모든 설정을 직접 조정할 수 있습니다. 또는 위치 설명 프리셋 중 하나로 시작하여 듣고 원하는 설정을 조정할 수 있습니다. 사용자가 사전 설정을 선택한 후 설정을 조정하면 현재 모든 지연 설정이 사용자 지정 사전 설정에 로드되어 추가 편집이 가능합니다.
 - . Custom
 - . Simple Quarters
 - . Simple Eights
 - . Simple Triples
 - . Simple 1:1
 - . Staggered Echo
 - . Bounce wall
 - . Fast Spring
 - iv. "분당 비트 수"는 계획 중이거나 진행 중인 노래의 분당 비트 수 템포를 입력합니다. 스피커는 분당 비트수 노래 템포에 맞게 딜레이 시간을 자동으로 계산합니다.
 - v. "SubDivision"을 사용하면 지연이 비트당 신호를 반환하는 횟수를 입력할 수 있습니다. 예를 들어 "1:2"로 설정하면 모든 비트에 대해 두 번의 딜레이 리턴이 들립니다.
 - vi. "딜레이 길이"는 밀리초(ms)로 표시되는 각 비트에 대해 딜레이가 계속 반환되는 시간을 나타내는 설정입니다. 숫자가 작을수록 비트당 딜레이 리턴 신호가 페이드 아웃되는 속도가 빨라집니다.
 - vii. "피드백"은 딜레이 사운드의 깊이를 더하기 위해 딜레이 프로세서 입력으로 피드백되는 딜레이 신호의 양입니다.
 - viii. "로우 패스 필터"는 딜레이 리턴 신호의 고주파의 상대적 레벨을 줄이기 위해 설정할 수 있습니다. 사용자가 매우 선명한 소스 신호로 인해 밝은 고주파의 거칠기를 감지하는 경우 이 설정을 낮추어 보정할 수 있습니다.
 - ix. "믹스할 레벨"은 FX 리턴 페이더에 영향을 주는 최종 딜레이 신호의 양을 설정합니다.
 - . 파라미터를 조정하려면 메인/메뉴 노브를 사용하여 파라미터로 이동합니다. 메인/메뉴 노브를 눌러 액세스합니다.
 - . 시계 방향 또는 시계 반대 방향으로 노브를 돌려 값을 조정합니다.
 - . 메인/메뉴 노브를 눌러 변경 사항을 수락합니다. 변경을 취소하려면 뒤로 버튼을 누릅니다.

- d. 코러스는 록 또는 발라드 보컬과 어쿠스틱 기타에 음악적으로 가벼운 반짝임을 더하기 위해 고안되었습니다. 코러스는 하모닉 콘텐츠와 특성을 향상시키고 순수한 웨이브 유형의 자연스러운 음원을 더욱 돋보이게 하기 위해 매우 가볍게 사용되는 경우가 많습니다.
 - i. "켜기/끄기" 꺼짐으로 설정하면 코러스 입력이 비활성화됩니다. 이렇게 하면 현재 코러스 신호가 완료될 때까지 현재 신호가 "링아웃"됩니다. 코러스 프로세스 결과를 즉시 종료하려면 코러스 레벨에서 믹스까지의 페이더를 낮추십시오.
 - ii. "초기화"는 코러스 처리 설정을 기본 설정으로 설정합니다. "프리셋"은 일반적인 사용 사례에서 빠르게 선택할 수 있도록 일반적인 설정 조합을 빠르게 선택할 수 있습니다. 이러한 코러스 프리셋의 이름은 해당 프리셋이 시뮬레이션하는 일반적인 음악 사용 유형에 대한 설명으로 지정됩니다. 사용자는 '사용자 지정'을 선택하고 모든 설정을 직접 조정할 수 있습니다. 또는 프리셋 중 하나를 불러와서 듣고 설정 조정을 추가하면 새로운 설정 조합이 자동으로 '사용자 지정' 설정에 로드되어 추가 편집이 가능합니다.
 - . Custom
 - . Slow Light
 - . Slow Deep
 - . Fast Light
 - . Fast Deep
 - . Smooth Vibrato
 - . High Pass
 - . Medium Narrow
 - iv. "속도"는 코러스 효과의 진동 속도를 조정합니다.
 - v. "깊이"는 코러스 프로세스가 시간이 지남에 따라 울리는 데 걸리는 시간을 조정합니다.
 - vi. "폭"은 코러스 프로세스가 소스 주파수 위에서 공명하는 폭을 조정합니다.
 - vii. "믹스 레벨"은 FX 리턴 페이더로 전송된 코러스 신호가 최종 믹스에 기여하는 양을 조절합니다.
 - . 파라미터를 조정하려면 메인/메뉴 노브를 사용하여 파라미터로 이동합니다. 메인/메뉴 노브를 눌러 액세스합니다.
 - . 노브를 시계 방향 또는 시계 반대 방향으로 돌려 값을 조정합니다.
 - . 메인/메뉴 노브를 눌러 변경 사항을 수락합니다. 변경을 취소하려면 뒤로 버튼을 누릅니다.

4. dbx DriveRack 출력은 Harman의 dbx 브랜드에서 생산하는 하드웨어 제품 라인입니다. 이 랙 마운트 신호 프로세서는 믹스를 하나 이상의 스피커에 공급하기 전에 최종 처리 및 크로스오버를 위한 세부 제어 기능을 제공합니다. EON ONE MK2에 내장된 이 DriveRack 기능은 다음과 같은 조합을 최적화하도록 설계되었습니다. 스피커와 이 JBL 스피커에 내장된 패스스루 출력의 조합을 최적화하도록 설계되었습니다.

-
- a. AFS(자동 피드백 억제)는 사용자가 믹스 입력을 통해 오디오 피드백을 다시 받기 전에 출력에 총 게인을 최대 3dB까지 더 추가할 수 있는 처리 조합입니다. dbx AFS는 출력 메인 EQ 전에 자동 감지 및 매우 타이탄한 폭의 파라메트릭 EQ를 조합하여 이를 수행합니다. 잠긴 필터는 이벤트 전에 "고정" 필터로 설정할 수 있습니다. 또한 라이브 AFS 필터를 켜서 무대 위에서 핸드헬드 마이크의 위치 및 방향 이동으로 인한 변화와 같은 이벤트 중 최신 피드백 주파수 변화를 계속 추적할 수 있습니다.
- i. **피드백을 방지하는 최상의 결과를 얻으려면 항상 무대 설정 모범 사례를 AFS 처리 시스템과 함께 사용하는 것이 좋습니다. 마이크가 무대 위에서 다음 위치 표준을 준수하면 피드백을 유발할 가능성이 줄어듭니다:**
- . **마이크는 스피커 전면 뒤쪽에 위치해야 합니다.**
 - . **마이크는 스피커의 왼쪽 또는 오른쪽에서 최소 2미터 이상 떨어져 있어야 합니다.**
- b. "AFS by dbx" 켜기/끄기를 선택하면 AFS 프로세서가 켜지거나 꺼집니다.
- c. "라이브 AFS" 켜기/끄기를 선택하면 라이브 AFS 필터가 켜지거나 꺼집니다. 라이브 필터는 무대 위에서 움직이는 마이크의 피드백을 포착하는 데 가장 적합합니다. "라이브 AFS"를 켜는 것이 AFS 처리를 가장 빠르고 쉽게 사용할 수 있는 방법입니다.
- d. "라이브 필터 재설정"은 모든 라이브 필터를 재설정하여 잠재적인 피드백 주파수 위험을 발견할 때 필터를 재설정하고 다시 시작하라는 메시지를 표시합니다.
- e. "Learn Fixed"는 고정 AFS 필터의 자동 검색 및 설정을 시작합니다. 쇼가 시작되기 전에 마이크가 연결되어 있고 스피커가 켜져 있는 동안 "Learn Fixed" 기능을 활성화합니다. 그런 다음 가장 가까운 마이크를 향해 걸어가서 큰 소리로 말하여 피드백을 유도합니다. 피드백이 없으면 피드백이 울리고 고정 AFS 필터에 의해 억제될 때까지 기본 볼륨을 천천히 올립니다. 스피커의 AFS 시스템이 피드백 주파수를 감지할 때마다 자동으로 해당 주파수에 고정 필터를 적용합니다. 핸드헬드 마이크를 들고 공연자 주변을 이동하면서 마이크에 큰 소리로 말하는 등 계속해서 마이크에 대고 말합니다.
- i. Learn 고정 설정을 작동하는 동안 '라이브 AFS'를 끕니다.
- ii. 고정 주파수가 모두 채워지면 'Learn AFS'가 자동으로 꺼지고 이벤트에 대한 고정 필터가 잠깁니다.
- iii. 사용자가 모든 고정 AFS 필터를 사용하여 주파수 할당을 완료할 수 없는 경우, 사용자는 "고정 학습" 설정을 다시 클릭하여 "고정 학습"을 수동으로 끌 수 있습니다. "AFS 학습"을 끄면 고정 AFS 켜기/끄기 설정이 자동으로 꺼집니다.
- iv. 학습된 고정 설정을 완료한 후 라이브 이벤트 중에 추가적인 피드백 억제를 위해 "라이브 AFS"를 켵니다.
- f. "재부팅 시 고정 기억" 스피커를 동일한 설정에서 장시간 사용하는 경우가 있습니다. 이 시간 동안 스피커 전원이 여러 번 켜졌다 꺼질 수 있습니다. "재부팅 시 고정 기억"을 켜면 고정 AFS 필터가 다음 스피커 부팅 시 발견된 주파수 할당을 유지하도록 설정됩니다. 일반적으로 대부분의 사용자는 사운드체크 AFS 고정 필터 설정과 이벤트 사이에 실수로 전원이 끊어지는 경우를 대비하여 이 설정을 켜둔 채로 두게 됩니다. 스피커를 새로운 위치로 자주 이동하는 그룹은 각 위치마다 피드백 문제가 다르므로 이전 고정 필터로는 도움이 되지 않으므로 이 기능을 해제하는 것이 좋습니다.

-
5. 메인 EQ는 오디오가 앰프와 스피커로 공급되기 전에 메인 믹스에서 필터를 조정하는 패키지입니다. 여기에는 일반적인 음성 및 음악 스타일에 대해 쉽게 선택할 수 있는 프리셋 커브 모음이 포함되어 있습니다. 또한 각 프리셋을 사용자 지정 프리셋에 로드하여 출력 파라미터 EQ를 사용자가 세부적으로 조정할 수 있습니다. 사용자는 개별 대역 레벨, 주파수 및 폭("Q")을 조정할 수 있습니다.
 - a. "메인 EQ" 켜기/끄기는 메인 EQ 프로세서의 현재 설정을 활성화하거나 우회합니다.
 - b. "리셋"을 선택하면 출하 시 기본 설정인 플랫으로 메인 EQ를 리셋합니다.
 - c. "Presets 8x(프리셋 8배)"를 선택하면 메인/메뉴 노브를 회전하여 메인 EQ 프리셋을 보고 선택할 수 있습니다.
 - i. 메뉴를 스크롤하여 "Presets 8x(프리셋 8배)"로 이동하고 MAIN/MENU(메인/메뉴) 노브를 누릅니다.
 - ii. 메인/메뉴 노브를 돌려 사용 가능한 프리셋을 확인합니다.
 - iii. 메인/메뉴 노브를 눌러 현재 표시된 프리셋을 불러옵니다.
 - iv. 사용자 지정 프리셋을 로드한 다음 메인/메뉴 노브를 두 번 클릭하여 메인 EQ 편집 페이지를 열 수 있습니다. 이 그래프 표시 페이지에서 메인/메뉴 노브를 특정 파라미터 EQ 번호로 돌리고 메인/메뉴 노브를 다시 클릭하여 게인(dB 단위로 플러스 또는 마이너스), 필터 주파수 또는 "Q"(즉, 필터 폭 조정)를 편집하도록 선택할 수 있습니다.

. 사용자는 프리셋을 시작점으로 로드한 다음 아래로 스크롤하여 설정을 조정하여 현재 커브를 추가 편집을 위한 사용자 지정 프리셋으로 로드할 수 있습니다. **이렇게 하면 현재 사용자 지정 프리셋 설정이 제거되고 현재 표시된 설정으로 로드된다는 경고와 함께 확인 대화 상자가 나타납니다.**
 6. 출력 리미터는 신호 체인의 메인 EQ 뒤의 메인 믹스에서 "brick wall" 리미터를 제공합니다.
 - a. 리미터는 믹스 다이내믹 레인지에서 가장 시끄러운 부분을 줄여줍니다. 리미터는 매우 시끄러운 소스 자료를 재생할 때 보호용으로 사용하거나 메인 믹스에서 가장 큰 다이내믹을 창의적으로 축소하는 데 사용할 수 있습니다. 낮은 임계값 리미터 결과를 보정하려면 메이크업 게인을 조심스럽게 올리십시오.
 - b. "재설정"은 출력 리미터를 공장 기본 설정으로 재설정하는 동작 명령입니다.
 - c. "프리셋"은 일반적인 크리에이티브 상황이나 문제 해결을 위해 리미터 설정을 불러오는 데 사용할 수 있습니다.
 - i. 사용자가 편집할 하위 세 가지 설정 중 하나를 선택하면 추가 사용자 편집을 위해 리미터 "사용자 지정" 프리셋에 하위 세 가지 설정이 자동으로 로드됩니다.
 - d. "임계값"을 사용하면 사용자가 임계값 레벨을 설정하여 앰프 및 스피커의 최대 믹스 레벨을 제한할 수 있습니다. 해당 레벨을 초과하는 모든 다이내믹 레인지는 최대 임계값 설정으로 제한됩니다.
 - e. "오버이지" "오버이지"를 활성화하면 신호가 임계값 레벨에 도달하기 전에 전환을 부드럽게 하여 오디오를 부드럽게 제한하는 결과를 제공합니다. "OverEasy"는 록 발라드나 말하기 패널에서 자주 선택됩니다. 하드 록이나 DJ 스타일의 음악 프로그램에서는 OverEasy를 끄는 것이 좋습니다.
 - f. "메이크업 게인"을 사용하여 제한된 믹스를 리미터 이전 수준까지 올릴 수 있습니다. 경고: 이미 시끄러운 믹스에 리미터 "메이크업 게인"을 사용하면 원하는 믹스 게인 레벨을 초과할 수 있습니다. 이 설정은 숙련된 오디오 전문가만 사용하는 것이 가장 좋습니다. 리미터를 조정할 때는 작은 움직임이 가장 좋습니다.
-

-
7. 패스스루 및 타임 정렬 - 믹스를 추가 스피커에 공급하는 데 도움이 되도록 패스스루 XLR 출력을 설정할 수 있습니다. 이 섹션에는 패스 스루가 공급할 스피커 유형과 이 스피커 및 청중과 비교한 위치에 따른 프리셋 및 설정이 포함되어 있습니다.
- "패스스루 켜기/끄기"는 패스스루 XLR 출력 피드를 활성화 또는 비활성화합니다.
 - "프리셋"을 사용하면 패스스루 XLR 출력을 사용하여 세 가지 유형의 스피커 조합을 선택할 수 있습니다.
 - "Full Range(풀 레인지)"는 다른 풀 레인지 스피커를 공급하기 위해 설계되었습니다. 이것은 동일한 전체 주파수 범위 믹스를 가진 다른 스피커에 이 스피커와 Pass Thru XLR 출력을 모두 공급합니다.
 - "서브" 프리셋은 저주파를 분리하여 서브우퍼 스피커의 Pass Thru XLR 출력으로만 공급하기 위한 아래 설정을 자동으로 구성합니다. "Sub(서브)"를 선택하면 내부 앰프/스피커 피드가 80Hz 이상에서 HPF("하이 패스 필터") 신호로만 공급되도록 자동으로 설정되고 Pass Thru XLR 출력은 80Hz 미만의 믹스 신호만 통과하도록 설정됩니다. "HPF on this Speaker" can be used to remove signal below a selected frequency to the built-in amp/speaker and tweeter bar.
 - "사용자 지정"을 사용하면 사용자가 하위 설정을 수동으로 설정할 수 있습니다.
 - "이 스피커의 HPF"는 내장 앰프/스피커 및 트위터 바에서 선택한 주파수 이하의 신호를 제거하는 데 사용할 수 있습니다.
 - "LPF on Pass Thru Out"은 쓰루 아웃 XLR 출력 피드에서 저역 통과 필터를 설정하는 데 사용할 수 있습니다.
8. 시간 정렬
- 신호 지연은 여러 대의 스피커를 사용 중이지만 스피커가 청중과 서로 다른 거리에 있을 때 사용됩니다.
 - 예시:
 - 무대 앞에 서브우퍼가 있고 이 풀레인지 스피커가 무대 위에 있는 경우. 이 구성에서는 서브우퍼가 청중과 더 가까운 위치에 있는 것을 보완하기 위해 서브우퍼로의 패스스루 XLR을 약간 지연시켜야 합니다.
 - 어레이 바 익스텐더 옵션은 스피커 바를 청중과 약간 다른 거리에 있는 오프 스피커 위치에 장착하는 데 사용됩니다. 이 경우 청중과 가장 가까운 장치를 지연시켜 청중에서 가장 먼 장치와 정렬합니다.
 - 패스 스루 XLR 출력은 추가 청취 거리를 제공하기 위해 청중의 중간 뒤쪽에 배치된 추가 풀레인지 스피커에 공급됩니다. 이 경우 정확한 시간 정렬을 보정하기 위해 객석의 백필 스피커를 지연시킵니다.
 - 시간 정렬 기본 사항:
 - 서로 다른 거리를 보정하려면 청중에서 가장 멀리 있는 스피커를 결정하고 동일한 신호를 가진 다른 스피커를 지연시켜 청중에서 가장 멀리 있는 스피커와 '시간 정렬'합니다.
 - 소리는 평균 습도와 실내 온도에서 약 1.1밀리미터당 3밀리미터(1m당 3밀리미터)의 속도로 공기를 통해 이동합니다. 청중에게 소리를 전달하는 각 스피커의 거리 차이를 측정합니다. 청중으로부터 가장 멀리 있는 스피커에 시간 정렬 지연 없이 사운드를 보냅니다. 가장 먼 뒤쪽 스피커보다 앞쪽의 거리를 기준으로 다른 가까운 스피커에 대한 지연을 설정합니다. 거리 차이를 측정하고 각 스피커가 구성에서 가장 먼 후방 스피커보다 앞선 거리 1.1피트당 1ms를 입력합니다. 모든 청중의 위치가 동일한 스피커 거리 차이를 측정하는 것은 아니므로 시간 정렬이 완벽하지는 않습니다.
 - "지연 패스 스루 아웃" 이 지연을 사용하면 스피커 지연이 패스 스루 출력에 배치됩니다.
 - "이 스피커 딜레이" 이 딜레이를 사용하면 현재 스피커의 믹서 입력에 딜레이가 배치됩니다.
-

채널 메뉴

1. 채널 메뉴는 액세스하려는 해당 채널의 회전 노브를 눌러 액세스할 수 있습니다. 활성 채널은 LCD의 상단 라인과 각 채널 번호 아래의 동적 LED를 통해 확인할 수 있습니다.
 - a. 음소거 버튼을 누르면 해당 채널이 음소거됩니다.
 - i. 음소거 상태에서는 음소거된 채널의 SSM LED가 빨간색으로 깜박입니다.
 - ii. 해당 채널 노브를 2초간 눌러 채널을 음소거할 수도 있습니다.
 - b. 채널 1-2는 사용자에게 +48V의 팬텀 파워를 제공합니다. 채널 메뉴 섹션에서 이를 활성화할 수 있습니다. 자세한 내용은 이 가이드의 팬텀 파워 섹션을 참조하세요.
 - c. 입력 EQ 섹션에서는 각 채널의 고정 및 파라메트릭 EQ에 액세스할 수 있습니다. 입력 채널 EQ는 오디오 입력 채널의 필터 조정입니다.
 - i. 사전 설정에는 일반적인 크리에이티브 용도로 쉽게 선택할 수 있는 사전 설정 커브 모음이 포함되어 있습니다.
 - ii. 입력 채널 EQ에는 무대에서 결합된 저주파 에너지 축적을 줄이기 위한 하이패스 필터, 하드웨어 채널 노브 또는 LCD 화면에서 조정할 수 있는 베이스/중음/고음 간단한 컨트롤, 미세한 필터 편집 제어를 위한 개별 게인, 주파수 및 폭("Q")이 있는 파라메트릭 EQ 대역이 포함됩니다.
 - iii. "채널 #" 켜기/끄기는 입력 채널 EQ 프로세서를 활성화하거나 바이패스합니다.
 - iv. "초기화" "초기화"를 선택하면 입력 채널 EQ가 공장 기본값(플랫 커브)으로 설정됩니다.
 - v. "Presets 8x(프리셋 8배)"를 선택하면 입력 EQ 프리셋을 사용자가 선택할 수 있습니다.
 - 사용자는 메인/메뉴 노브를 돌려 사용 가능한 입력 EQ 프리셋을 확인할 수 있습니다.
 - 메인/메뉴 노브를 클릭하면 현재 표시된 프리셋이 로드됩니다.
 - 입력 EQ 프리셋이 표시된 상태에서 메인/메뉴 노브를 두 번 클릭하면 입력 EQ 편집 페이지가 열립니다.
 - EQ 편집 페이지에서 메인/메뉴 노브를 돌려 HPF(하이 패스 필터), 베이스/미들/트레블 컨트롤을 선택하거나 파라메트릭 EQ 대역 번호를 선택하고 노브를 클릭하면 해당 대역에 대한 편집을 로드할 수 있습니다.
 - 파라메트릭 EQ 밴드에서 게인(dB 단위로 플러스 또는 마이너스), 필터 주파수 또는 "Q"(즉, 필터 폭 조정) 등 편집할 다른 설정을 회전하여 선택합니다.
 - vi. 채널 EQ 설정에 액세스하려면 메인/메뉴 노브를 돌려 입력 EQ 필드로 이동한 후 메인/메뉴 노브를 누릅니다.
 - d. FX 전송 섹션에서는 각 효과에 대한 전송에 액세스할 수 있습니다. 모든 FX 전송은 "포스트 페이더 레벨"이므로 사용자가 채널 페이더를 조정하면 동일한 상대 레벨 또는 음소거가 채널 FX 전송에 반영됩니다.
 - i. 액세스하려면 FX Send 섹션으로 이동한 후 MAIN/MENU 노브를 누릅니다.
 - ii. 변경하려는 이펙트 전송으로 이동한 후 MAIN/MENU 노브를 누릅니다.
 - 시계 방향으로 돌리면 효과 전송이 증가합니다.
 - 시계 반대 방향으로 돌리면 효과 전송이 감소합니다. 메인/메뉴를 눌러 편집 내용을 저장합니다.
 - 편집을 취소하려면 뒤로 버튼을 누릅니다.

설정

1. "BT 오디오 페어링"을 선택하면 최대 30초 동안 블루투스 오디오 페어링이 가능합니다. 페어링이 완료되면 또는 30초 후에 이 설정이 꺼집니다.
2. "BT 컨트롤 페어링"은 최대 30초 동안 JBL Pro Connect 앱과 블루투스 컨트롤 페어링을 재설정합니다. 페어링이 완료되면 또는 30초 후에 꺼집니다.
3. BT 페어링을 활성화하면 BT 페어링이 시작되었음을 나타내는 페어링 창이 나타납니다. 페어링에 성공하면 이 창이 사라집니다.
4. "LCD 대비"를 통해 LCD 대비를 0~100% 사이에서 조정할 수 있습니다.
5. "펌웨어 버전"은 스피커에 로드된 현재 펌웨어 버전을 표시합니다.
6. "공장 초기화"는 블루투스 통신 페어링을 포함하여 스피커의 모든 설정을 공장 기본값으로 초기화합니다.

APP

JBL Pro Connect

JBL Pro Connect 앱은 EON ONE MK2의 기능을 원격으로 제어하는 데 사용되는 Bluetooth 저전력 제어 애플리케이션입니다. 이 앱은 iOS 및 Android에서 무료로 다운로드할 수 있습니다.

최상의 경험을 위해 모든 사용자가 앱을 다운로드하고 장치가 최신 펌웨어로 작동하는지 확인하는 것이 좋습니다.

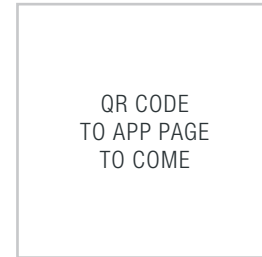

BATTERY SPECS

Cell Model	Nominal Voltage	Wh	Recommended Operating Temp
INR18650-MH1	36V	97.2Wh	15~35°C

배터리를 충전하려면 우퍼에서 배터리 표시기가 있는 기동을 분리하여 우퍼 후크에 끼웁니다. 전원 LED가 녹색으로 켜져 배터리가 충전 중임을 나타냅니다.

배터리 잔량은 LCD의 배터리 아이콘 또는 JBL Pro Connect 앱의 배터리 아이콘을 참조하십시오.

Battery

1. EON ONE MK2에는 배터리 사용 시 절전 모드가 있습니다. 이는 장/단기적으로 배터리 수명을 향상시키기 위해 설계되었습니다.
2. 채널에서 신호가 감지되지 않고 시스템이 비활성 상태일 경우, 앰프는 30분 후에 절전 모드로 전환됩니다.
3. 다음 중 하나라도 발생하면 EON ONE MK2는 2초 이내에 절전 모드에서 깨어납니다:
 - a. 모든 채널에서 -56dBu 이상의 신호가 감지되는 경우
 - b. JBL Pro Connect 앱에서 노브를 돌리거나 동작을 하는 경우
4. 5시간 이상 배터리를 사용하는 동안 신호가 없으면 EON ONE MK2가 다시 꺼짐 상태로 전환됩니다. 이 상태에서 깨어나는 유일한 방법은 전원 버튼을 누르는 것입니다.

**SPARE BATTERY
DUAL BATTERY CHARGER**



EON ONE MK2 제품 사양

TECHNICAL SPECIFICATIONS

System Type	Powered Column PA Speaker
Woofers Size	10"
Tweeter Size	2"
Tweeter Count	8
Max SPL	123db/119dB AC/Battery
Freq Range -10	37-20kHz
Freq Range -3	45-20kHz
Hor Dispersion	140°
Vert Dispersion	30°
Power Rating	1500W Peak 400W RMS
AC Power Input	300W 100-120V or 220-240V AC 50-60Hz
Input Impedance	4k Ω balanced Combo 2M Ω balanced Hi-Z Jack 10k Ω 3.5mm single ended 2 channel.
Crossover Freq	230Hz
I/O	1 X1/4" balanced
Cabinet	PP
Net Weight	19.3kg (42.5 lbs.)
Gross Weight	22.38kg (49.3 lbs.)
DIMs	452 x 627 x 730mm (17.8 x 24.7 x 28.7 in.) (WxDxH)
Battery	97.2 WH, 36V, Lithium Ion
Battery Charge Time	2.5hrs

케이블 및 커넥터

XLR/F to XLR/M Microphone Cable	프로페셔널 오디오 시스템에서 마이크와 라인 레벨 신호를 상호 연결하기 위한 표준 케이블입니다. • 마이크-믹서 간 연결
TRS (balanced) 1/4 inch (6.35mm) phone jack to XLR/M	1/4인치(6.35mm) 전화기와 밸런스드 장치를 연결할 수 있으며 서로 바꿔서 사용할 수 있습니다.
TRS (unbalanced) 1/4 inch (6.35mm) phone jack to XLR/M	언밸런스드 출력을 가진 악기를 밸런스드 XLR 입력에 연결할 수 있습니다.
TS (unbalanced) 1/4 inch phone (6.35mm) jack to XLR/M	이 케이블은 "TRS"(언밸런스드) 1/4인치(6.35mm) 전화기와 전기적으로 동일하며 서로 바꿔서 사용할 수 있습니다.
XLR/M to RCA (phono) cable	소비자 오디오 제품 및 일부 DJ 믹서 출력을 전문 오디오 장비 입력에 연결합니다.
TRS 1/4 inch Phone jack to dual 1/4 inch (6.35mm) Phone jack	스테레오 출력을 왼쪽/오른쪽 신호로 분리합니다.
TRS 1/4 inch Phone jack to dual 1/4 inch (6.35mm) Phone jack	휴대용 장치의 출력에 연결하려면 TRS 미니폰 잭으로 변경합니다. MP3/CD - 플레이어 및 컴퓨터 사운드 카드를 믹서에 연결합니다.
XLR/F to XLR/M audio ground lift	밸런스드 인풋과 아웃풋이 있는 경우에만 가능합니다.

XLR/F to XLR/M Microphone Cable

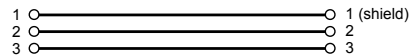

TRS (Balanced) 1/4" Phone to XLR/M Cable

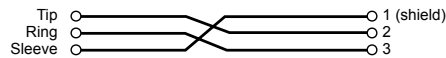

TRS (Unbalanced) 1/4" Phone to XLR/M Cable

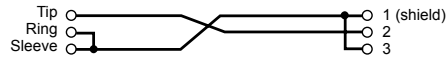

TS (Unbalanced) 1/4" Phone to XLR/M Cable

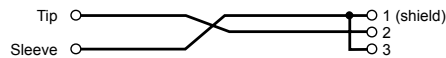

XLR/M to RCA (Phono) Cable

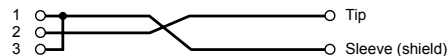

TS (Unbalanced) 1/4" Phone to RCA (Phono) Cable

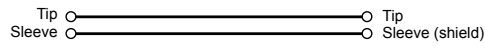

TRS 1/4" Phone to dual TS 1/4" Phone Cable

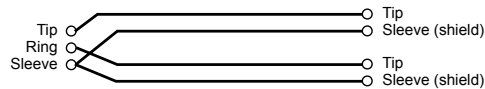

XLR/F to XLR/M Audio Ground Lift Adapter

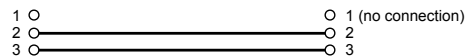

문의 정보



우편 주소:

JBL Professional
8500 Balboa Blvd.
Northridge, CA 91329

배송 주소:

JBL Professional
8500 Balboa Blvd., Dock 15
Northridge, CA 91329
(Do not return product to this address without first obtaining prior authorization from JBL)

고객 서비스:

Monday through Friday
8:00am -5:00pm
Pacific Coast Time in the U.S.A.

(800) 8JBLPRO (800.852.5776)

www.jblproservice.com

월드 와이드 웹에서:

www.jblpro.com

전문 연락처, 미국 외 지역:

해당 지역의 JBL Professional 대리점에 문의하십시오.
JBL Professional 해외 대리점의 전체 목록은 미국 웹 사이트(www.jblpro.com)에서 확인할 수 있습니다.

전문가용 라우드스피커 제품(인클로저 제외)에 대한 JBL 제한 보증은 최초 소비자 구매일로부터 5년 동안 유효합니다. JBL 앰프는 최초 구매일로부터 3년 동안 보증됩니다. 인클로저 및 기타 모든 JBL 제품은 최초 구매일로부터 2년간 보증됩니다.

이 보증의 보호 대상은 누구입니까?

JBL 보증은 다음과 같은 경우에 한하여 원래 소유자 및 모든 후속 소유자를 보호합니다: A.) 미국 대륙, 하와이 또는 알래스카에서 JBL 제품을 구매한 경우. (본 보증은 군용 판매점에서 구매한 경우를 제외하고 다른 곳에서 구매한 JBL 제품에는 적용되지 않습니다. 기타 구매자는 보증 정보는 현지 JBL 대리점에 문의해야 합니다.) 및 B.) 보증 서비스가 필요할 때마다 날짜가 기재된 판매 영수증 원본을 제시해야 합니다.

JBL 보증에는 무엇이 포함됩니까?

아래에 명시된 경우를 제외하고, JBL 보증은 재료 및 제조 상의 모든 결함에 적용됩니다. 다음 사항은 보장되지 않습니다: 사고, 오용, 남용, 제품 개조 또는 방치로 인한 손상, 배송 중 발생한 손상, 사용 설명서에 포함된 지침을 따르지 않아 발생한 손상, JBL에서 승인하지 않은 사람이 수리를 수행하여 발생한 손상, 판매자의 허위 진술에 근거한 청구, 일련 번호가 훼손, 변경 또는 제거된 모든 JBL 제품.

누가 비용을 지불합니까?

본 보증이 적용되는 모든 수리에 대한 모든 인건비 및 재료비는 JBL이 부담합니다. 교체 상자를 요청할 경우 비용이 청구되므로 원래 배송 상자는 반드시 보관해 두시기 바랍니다. 배송비 지불은 본 보증의 다음 섹션에서 설명합니다.

보증 성능을 얻는 방법

JBL 제품에 서비스가 필요한 경우, 우편 또는 전화(주소: 고객 서비스 부서, 8500 Balboa Boulevard, PO. Box 2200, Northridge, California 91329(818/893-8411))로 문의하십시오. 당사는 공인 JBL 서비스 대리점으로 안내하거나 수리를 위해 장치를 공장으로 보내도록 요청할 수 있습니다. 어느 쪽이든 구매 날짜를 확인할 수 있도록 판매 영수증 원본을 제시해야 합니다. 사전 승인 없이 JBL 제품을 공장으로 배송하지 마십시오. JBL 제품을 운송하는 데 특별한 어려움이 있는 경우 당사에 알려 주시면 특별한 조치를 취할 수 있습니다. 그렇지 않은 경우 수리를 위해 제품을 운송하거나 운송을 주선하고 초기 운송비를 지불할 책임은 사용자에게 있습니다. 단, 수리가 보증에 포함되는 경우 반품 배송비는 당사가 부담합니다.

암묵적인 보증의 제한

상품성 및 특정 목적에의 적합성에 대한 보증을 포함한 모든 암묵적 보증은 본 보증 기간으로 그 기간이 제한됩니다.

특정 손해의 예외

JBL의 책임은 결함이 있는 제품의 수리 또는 교체(당사의 선택에 따라)로 제한되며, 모든 종류의 부수적 또는 결과적 손해는 포함되지 않습니다. 일부 주에서는 암묵적 보증의 지속 기간에 대한 제한을 허용하지 않거나 부수적 또는 결과적 손해의 배제를 허용하지 않으므로 위의 제한 및 배제가 귀하에게 적용되지 않을 수 있습니다. 본 보증은 회원님에게 특정한 법적 권리를 부여하며, 회원님은 주마다 다른 권리를 가질 수도 있습니다.

JBL Professional

8500 Balboa Blvd. Northridge, CA 91329 USA

EON ONE MK2