

간단 사용 안내서

IW008J IW012J IW016J

* 제품에 따라 색상 및 형상이 다를 수 있으며 사용 설명서에 있는 내용은 성능개선을 위해 예고 없이 변경될 수 있습니다.
* 자세한 내용은 웹사이트(www.samsung.com/displaysolutions)에서 사용 설명서를 다운로드하여 참고하세요.

Open Source Announcement
To send inquiries and requests for questions regarding open sources, contact Samsung via Email (oss.request@samsung.com).



BN68-11163A-01

구성품

* 누락된 품목이 있으면 구매한 판매점에 문의하세요.
* 그림은 실물과 다를 수 있습니다.



간단 사용 안내서

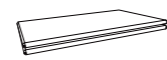

보증서



규격 사항 안내서

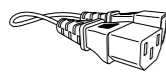

전원 연장 케이블

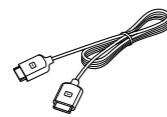

OCM 케이블



나사 (M4 x L6)



청소천

캐비닛 취급 주의사항

* 캐비닛 전면에 자력이 있으므로 금속 이물이 붙을 수 있습니다.
* 이물이 붙었을 경우 자석과 에어건으로 제거할 수 있으며, 자석을 이용하여 제거 시 모듈이 캐비닛에서 분리될 수 있으니 주의하세요.
* 자력에 의해 마그네틱 종류의 카드 등에 영향을 줄 수도 있으니 주의하세요.

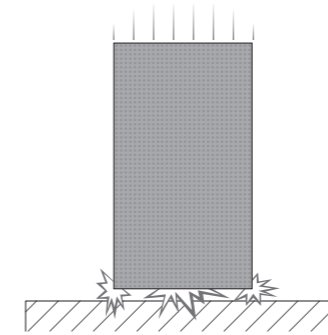

[외부 충격, 낙하 주의]
보호용 브라켓을 제거한 후에는 제품에 충격 또는 진동을 주거나 떨어뜨리지 않도록 주의하세요.

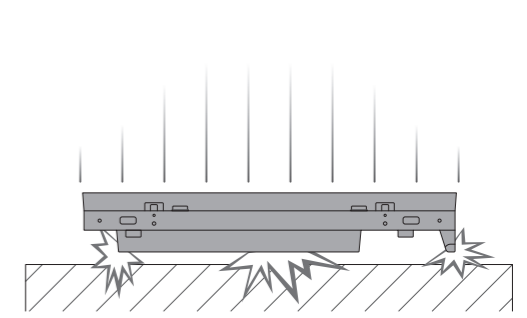

[LED 파손 주의]
제품을 눕혀둔 상태에서 충격을 주거나 진동되지 않도록 주의하세요.

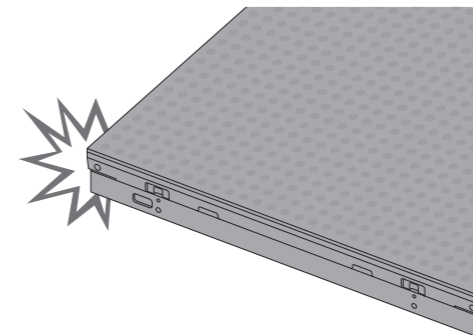

[모서리 손상 주의]
특히 캐비닛의 모서리가 손상되지 않도록 주의하세요.

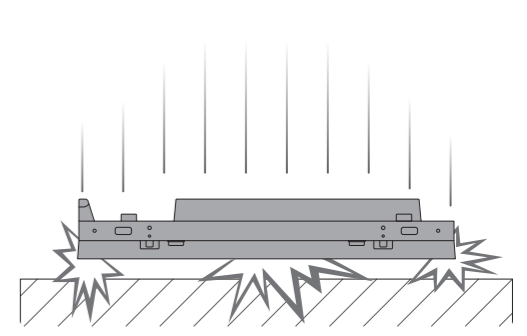

[LED 파손 주의]
제품의 보호용 브라켓을 제거한 후에는 절대 LED 면을 바닥 방향으로 놓지 마세요.

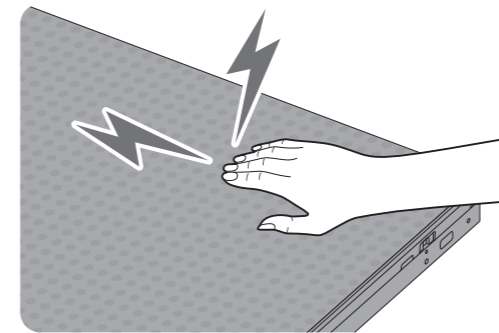

[정전기에 의한 LED 파손 주의]
정전기 방지 장갑을 끼지 않고 제품을 만지지 마세요.
• 제품을 만질 때에는 반드시 정전기 방지 장갑을 끼세요.

단자 설명

* 제품에 따라 색상 및 형상이 다를 수 있으며 규격내용은 성능개선을 위해 예고 없이 변경될 수 있습니다.

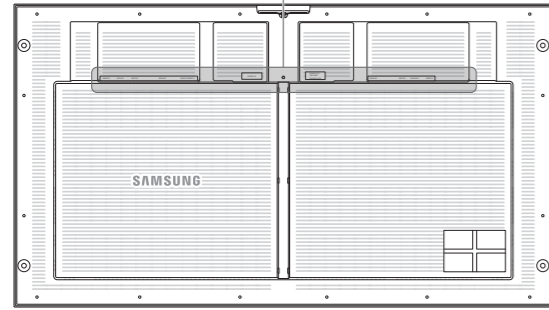
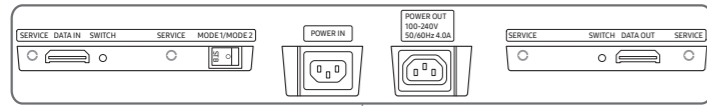

각부	설명
SERVICE	서비스 전용 단자입니다.
DATA IN	인터페이스 쎌터 또는 이전 캐비닛의 DATA OUT 단자에 연결하여 영상 데이터를 수신할 때 사용합니다.
SWITCH	공장 출하 상태(5초간 누름) 또는 공장 초기화 상태(10초간 누름)로 되돌릴 때 사용합니다.
MODE 1/MODE 2	동작 모드를 선택합니다. <ul style="list-style-type: none"> • MODE 1: 대기 모드 (STB: Stand-By) • MODE 2: 동작 모드 (O: Operating)
DATA OUT	다음 캐비닛의 DATA IN 단자에 연결할 때 사용합니다.
POWER IN	AC 전원을 연결할 때 사용합니다.
POWER OUT	다음 캐비닛에 전원 케이블을 연결하여 AC 전원을 지원할 때 사용합니다.

제품사양

모델명		IW008J	IW012J	IW016J
캐비닛	픽셀 피치	0.84 mm	1.26 mm	1.68 mm
	LED 픽셀 구성	Flip Chip LED		
	픽셀 (가로 x 세로)	960 x 540 개	640 x 360 개	480 x 270 개
	화면비율 (폭:높이)	16:9 (806.4 x 453.6)		
동기	Refresh rate	3840Hz		
	Video Frame rate	50/60Hz		
전원전압		AC100-240V~ 50/60Hz 국가에 따라 규정된 전압이 다를 수 있으니 제품 뒷면의 라벨을 참조하세요.		
환경 조건	동작	온도 : 0 °C ~ 40 °C (32 °F ~ 104 °F) 습도 : 10 % ~ 80 %, 비액화		
	저장	온도 : -20 °C ~ 45 °C (-4 °F ~ 113 °F) 습도 : 5 % ~ 95 %, 비액화		

* B급 기기 (가정용 방송통신기자재)

이 기기는 가정용 (B급) 전자파적합기기로서 주로 가정에서 사용하는 것을 목적으로 하며, 모든 지역에서 사용할 수 있습니다.

* 자세한 제품 스펙 정보는 삼성전자 홈페이지를 참조하시기 바랍니다.

* 이 장치는 이동전화, Wi-Fi 또는 블루투스 장치 등 무선통신장치와 매우 근접한 장소에서 작동할 경우 오동작을 일으킬 가능성이 있습니다.

캐비닛 설치하기

- 반드시 전문 설치 업체를 통해 설치하세요. 설치 관련 문의 사항은 구입처로 문의하세요.
- 캐비닛은 제조사에서 제공하는 Frame KIT를 사용하여 설치하세요. Frame KIT 설치에 대한 자세한 방법은 Frame KIT와 함께 제공되는 사용 설명서를 참고하세요.
- 삼성전자는 사용자가 제품을 직접 설치하여 발생한 어떠한 제품 손상이나 사용자 또는 다른 사람의 부상에 대해 책임을 지지 않습니다.

보호용 브라켓 제거하기

설치 전 보호용 브라켓을 제거하세요.

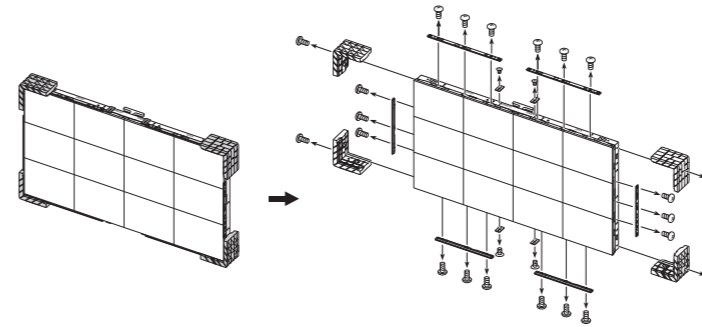

전원 케이블 연결하기

- 전원 케이블은 모든 케이블 연결이 완료된 후 연결하세요.
- 외부기기를 연결하기 전에 전원 케이블이 연결되어 있다면 분리하세요.

전원 연결 시 주의사항

110V 전원 사용시 3대, 220V 전원 사용 시 4대 캐비닛까지만 전원 연결을 허용합니다.

* 권장 수량을 초과하여 연결하면 과전류로 인해 전원 차단기가 내려가거나 제품이 손상될 수 있으니 반드시 권장 수량 이하로 연결하세요.

* 삼성전자는 권장 수량을 초과하여 발생하는 문제에 대해 책임지지 않습니다.

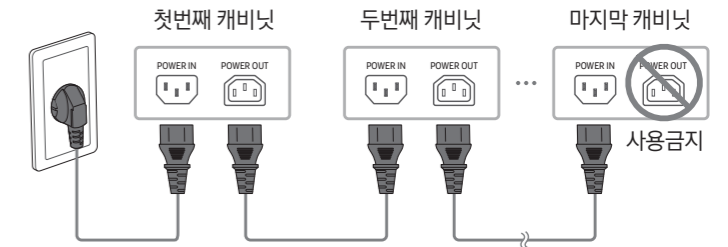

기타 정보

폐 전자제품 처리 안내

환경보호 및 자원 재활용을 위해 폐전자제품은 다음과 같이 처리해야 합니다.

무료처리

고객께서 삼성전자 제품을 새로 구입하고 폐제품을 버리고자 하는 경우, 새제품 배달일시 제조사 구분없이 설치기사가 모든 제품을 무료로 수거해 드립니다.

Tip! 직상운반(hand Carry) 가능한 소형 폐제품은 제품구입 및 수리 시 상관없이 가까운 삼성전자 대리점 또는 서비스센터로 가져오시면 무료로 처리해 드립니다.



유료처리

신규 제품 구입 없이 기존에 사용하던 제품을 버리고자 하는 경우, 관할 주민자치센터에 연락하시어 처리하시면 됩니다.

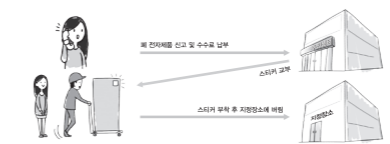

삼성전자의 [녹색경영]

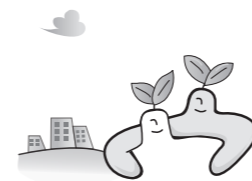

삼성전자는 1992년 6월 환경 경영 체제 구축을 통해 환경오염 사고를 예방하고, 지속적인 개선을 위한 '환경방침'을 발표한데 이어 1996년 5월 [녹색경영]을 선언하였습니다. 삼성전자의 녹색경영은 환경, 안전, 보건을 기업 경영 활동의 핵심요소로 인식하고 이를 적극 추진함으로써 인류의 풍요로운 삶의 구현과 지구환경 보전에 동참하겠다는 의지의 표현입니다.

* 전화번호와 주소는 예고 없이 변경될 수 있습니다.

서비스센터 대표전화번호(전국 어디서나) 1588-3366

고객 여러분의 궁금증을 언제나 친절하게 상담하겠습니다.

제품 모델명, 일련번호(Serial No.), 고장 상태, 연락처를 알려 주시면 더욱 빠르게 서비스를 제공 받을 수 있습니다.

서비스센터 홈페이지 <http://www.samsung.com>

고객이 직접 원하는 날짜와 시간에 서비스 접수 및 실시간 사이버 상담이 가능한 사이버 서비스센터를 운영하고 있습니다.

고객상담실

02-541-3000, 080-022-3000

[한국서비스품질 우수기업]



사후봉사가 우수한 기업에 국가기관인 지식경제부기술표준원이 품질을 보증하는 인증 마크